



Magyar	5
Čeština	16
Slovenčina	27
Slovenščina	38
Românește	49
Hrvatski	60
Srpski	71
Български	82
Türkçe	93
العربية	

Register and win!
www.kärcher.com/register-and-win





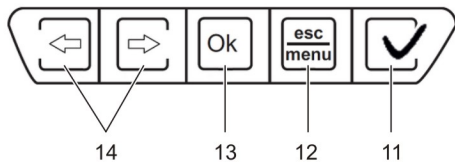
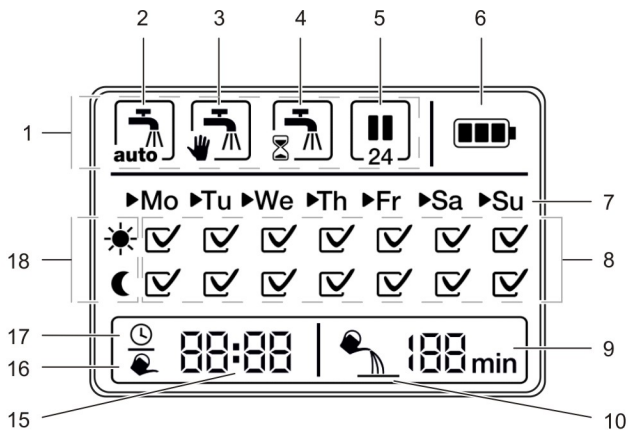

Tartalomjegyzék

Általános megjegyzések	5
Biztonsági tanácsok	6
Használat	6
Ápolás és karbantartás	14
Segítség üzemzavar esetén	15
Műszaki adatok	15

Általános megjegyzések

Tisztelt Vásárló,



A készülék első használata előtt olvassa el ezt az eredeti használati utasítást, ez alapján járjon el és tartsa meg a későbbi használatra vagy a következő tulajdonos számára.

Rendeltetészerű használat

- Ezt a készüléket háztartási használatra fejlesztettük ki, és nem ipari használat igénybevételére terveztük.
- Ezt a készüléket vízcsaphoz kötésre tervezték és automatikusan vezérli az öntözőrendszer vízáramát.

Környezetvédelem



A csomagolóanyagok újrahasznosíthatók. Ne dobja a csomagolóanyagokat a háztartási szemétkosárba, hanem gondoskodjék azok újrahasznosításáról.



A régi készülékek értékes újrahasznosítható anyagokat tartalmaznak, amelyek tanácsos újra felhasználni. Ezért a régi készülékeket az arra alkalmas gyűjtőrendszerek igénybevételével ártalmatlanítsa!

Az összetevőkkel kapcsolatos figyelmeztetések (REACH)

Aktuális információkat a tartalmazott anyagokkal kapcsolatosan a következő címen talál:

www.kaercher.de/REACH

Garancia

Minden országban az illetékes forgalmazónk által kiadott garancia feltételek érvényesek. Az esetleges üzemzavarokat az Ön készülékén a garancia lejártáig költségmentesen elhárítjuk, amennyiben anyag- vagy gyártási hiba az oka. Garanciális esetben kérjük, forduljon a vásárlást igazoló bizonylattal kereskedőjéhez vagy a legközelebbi hivatalos szakszervizhez.

(A címet lásd a hátoldalon)

Szimbólumok az üzemeltetési útmutatóban

 **VIGYÁZAT**

Esetlegesen veszélyes helyzet, amely könnyű sérüléshez vagy kárhoz vezethet.

Biztonsági tanácsok

VIGYÁZAT

- Az öntöző automatát ne üzemeltesse ivóvízrendszerben.
- Az öntöző automatát csak kezeletlen, max. 35? fokos tiszta édesvízzel üzemeltesse.
- Az öntöző automatát csak kültéren állítsa fel.
- Az öntöző automatát nem szabad közvetlen vízszugárnak kitenni és soha nem szabad vízbe mártani.
- Az öntöző automatát minden üzemeltetés előtt rongálódásra ellenőrizni kell, látható rongálódások esetén az üzemeltetést le kell állítani.
- Az öntöző automatát csak függőleges pozícióban szerelje fel.
- Ne használjon tömítőszeret és kenőanyagot, az öntöző automata vízcsaphoz kötésekor.
- Ne húzza a csatlakoztatott tömlőt.
- Csak 9V elemeket (6LR61 típus) használjon.
- Az öntöző automatát ne állítsa fel olyan helyen, ahol kondenzációs víz keletkezik, mivel ezáltal az elem megrongálódhat.
- Az öntöző automatát ne állítsa fel hőforrások közelében (maximális környezeti hőmérséklet 60?).
- Az öntöző automatát ne üzemeltesse feszültség alatt álló készülékek közelében.

Használat

Kicsomagolásakor ellenőrizze a csomagolás tartalmát, hogy megvan-e minden alkatrész és nem sérült-e a készülék! Reklamáció esetén kérjük, értesítse kereskedőjét. **Az ábrákat lásd a kihajtható oldalon!**



A készülék ismertetése

Ábrákat lásd a 2. oldalon

- 1 Redukáló csőcsatlakozó (G $\frac{3}{4}$)
- 2 Vízcsatlakozó (G 1) szűrőtömítéssel
- 3 Szelepegység
- 4 Tömlőcsatlakozás
- 5 Csatlakozó alkatrész a tömlőcsatlakozáshoz
- 6 Kezelőegység
- 7 Elementartó
- 8 Display
- 9 Gombok

Kijelző leírása

Ábrákat lásd a 3. oldalon

- 1 Menüléc
- 2 Automatikus öntözés
- 3 Kézi öntözés
- 4 Az öntözés visszaszámláló funkciója
- 5 Az öntözés megszakítása
- 6 A kezelőegység elem státusza
- 7 Hét napjának kijelzése
- 8 Öntözőprogram kijelzője (bekapcsolva/kikapcsolva)
- 9 Az öntözés időtartama
- 10 Öntözés kijelző bekapcsolva
- 11 Öntözés bekapcsolása/kikapcsolása jóváhagyás gomb
- 12 menü / esc gomb
- 13 ok gomb
- 14 Nyíl gombok
- 15 Óra szerinti idő / öntözési idő
- 16 Öntözési idő kijelző
- 17 Aktuális idő kijelző
- 18 Öntözés időtartama (reggel/este)

Funkció

A készüléken 4 üzemmód áll rendelkezésre.

Automatikus öntözés

- Ezzel a funkcióval az öntözési időszakokat egyedileg lehet beállítani és az öntözést automatikusan be- és kikapcsolja.

Kézi öntözés

- Ezzel a funkcióval az öntözést manuálisan lehet be- és kikapcsolni.

Az öntözés visszaszámláló funkciója

- Ezzel a funkcióval az öntözés a kívánt idő után (max. 120 perc) automatikusan kikapcsol.

Az öntözés megszakítása

- Ezzel a funkcióval az automatikus öntözést 24 óráig szünetelteti.



Üzembevétel előtt

- ➔ A vízcsapnak zárva kell lennie.
- ➔ Csavarja a csatlakozó elemet a tömlőcsatlakozásra.
- ➔ Szükség esetén csavarja a redukáló csőcsatlakozót a vízcsatlakozásra.
- ➔ Tartsa a szelepegyeséget a burkolaton és csavarja a vízcsatlakozót a vízcsapra.





⚠ VIGYÁZAT

Az öntöző automatát soha ne csatlakoztassa a vízcsaphoz a mellékelt szűrőtömítés nélkül.

A kezelőegység előkészítése

	<p>Megjegyzés: Az elem nem része a szállítási tételnek.</p> <p>➔ Az elemet helyes irányban (+/- megjelölés) kell az elemtartóba helyezni.</p>
	<p>■ Amint az elemet behelyezték a kijelző, egy rövid önellenőrzés után, közvetlenül az aktuális idő és a hét napjának beállítási módjába kapcsol. Az idő óra kijelzése villog.</p>





Idő beállítása első üzembevetel esetén









	<p>Megjegyzés: Amint behelyezték az akkumulátort az idő automatikusan villogni kezd.</p>
	<p>➔ Az órát a nyíl gombokkal állítsa be.</p>
	<p>➔ Az ok gombbal hagyja jóvá. <i>A perc villog.</i></p>
	<p>➔ A percekét a nyíl gombokkal állítsa be.</p>
	<p>➔ Az ok gombbal hagyja jóvá.</p> <p>■ Az idő be van állítva.</p>

A hét napjának beállítása első üzembevétel esetén





<p>►Mo Tu We Th Fr Sa Su</p> <p>☀ ☾</p>	<p>Kijelző: Hétfőtől vasárnapig</p>
<p>← →</p>	<p>→ A hét napját a nyíl gombokkal állítsa be.</p>
<p>Ok</p>	<p>→ Az ok gombbal hagyja jóvá.</p> <p>■ A hét napja be van állítva.</p>

Automatikus öntözés beállítása









<p> auto </p> <p>►Mo ►Tu ►We ►Th ►Fr ►Sa ►Su</p> <p>☀ <input checked="" type="checkbox"/> <input type="checkbox"/> <input type="checkbox"/> <input type="checkbox"/> <input type="checkbox"/> <input type="checkbox"/> <input type="checkbox"/></p> <p>☾ <input type="checkbox"/> <input type="checkbox"/> <input type="checkbox"/> <input type="checkbox"/> <input type="checkbox"/> <input type="checkbox"/> <input type="checkbox"/></p> <p> 00:00  00 min</p>	<p>Az öntözés kijelzője villog (be van kapcsolva)</p> <p>Megjegyzés Az öntözési idő és időtartam gyári beállítása reggel 6:00, 5 perc és este 21:00, 5 perc.</p>
<p>← →</p>	<p>A nyíl gombokkal lehet az öntözési programon belül mozogni.</p>
<p><input checked="" type="checkbox"/></p>	<p>→ Az öntözés bekapcsolása/kikapcsolása jóváhagyás gombbal megjelölni.</p> <p>Ha az előre beállított idő és időtartam rendszerben van, akkor a nyíl gombokkal további öntözési időszakokat lehet kiválasztani.</p> <p>Megjegyzés A esc/menu gomb megnyomásával bármikor ki lehet lépni a beállítási módból.</p>

	<p>Ha az előre beállított idő és időtartam nincs rendben:</p> <p>➔ Az ok gombbal hagyja jóvá, hogy az aktív öntözési időszak idejét és az időtartamát megváltoztassa.</p> <p><i>Az óra villog.</i></p>
	<p>➔ Az órát a nyíl gombokkal állítsa be.</p>
	<p>➔ Az ok gombbal hagyja jóvá.</p> <p><i>A perc villog.</i></p>
	<p>➔ A perceket a nyíl gombokkal állítsa be.</p>
	<p>➔ Az ok gombbal hagyja jóvá.</p> <p><i>Az öntözési időtartam villog.</i></p>
	<p>➔ A perceket a nyíl gombokkal állítsa be.</p>
	<p>➔ Az ok gombbal hagyja jóvá.</p> <ul style="list-style-type: none"> ■ Az öntözési időtartam be van állítva. ■ A nyíl gombokkal most további öntözési időszakokat lehet beállítani.
	<p>➔ A esc/menu gomb megnyomásával lépjen ki a beállítási módból.</p> <p><i>Az automatikus öntözés be van kapcsolva.</i></p>
<p>Megjegyzés A beállítás későbbi megváltoztatásához az esc/menu gombbal és a nyíl gombokkal váltson az automatikus öntözés beállítási módjába.</p>	





Kézi öntözés beállítása

	<p>→ A esc/menu gomb megnyomásával lépjen a beállítási módba.</p>
	<p>A kézi öntözés szimbóluma villog.</p>
	<p>→ Az ok gombbal hagyja jóvá.</p>
	<p><i>Megjelenik az öntözés szimbólum.</i></p> <ul style="list-style-type: none"> ■ Kinyílik a szelep. ■ Az öntözés be van kapcsolva.
	<p>→ A esc/menu gomb megnyomása bezárja a szelepet és átlép az automatikus módba.</p> <p>→ A ok gomb bezárja a szelepet, majd átlép a beállítás módba, és új funkciót lehet kiválasztani.</p>

Az öntözés visszaszámláló funkció beállítása

	<p>→ A esc/menu gomb megnyomásával lépjen a beállítási módba.</p>
	<p>→ Az öntözés módot a nyíl gombokkal kiválasztani.</p>
	<p>A visszaszámlálás funkció szimbóluma villog.</p>
	<p>→ Az ok gombbal hagyja jóvá.</p> <p>A perc villog.</p>
	<p>→ A perceket a nyíl gombokkal állítsa be.</p>
	<p>→ Az ok gombbal hagyja jóvá.</p>
	<p>Megjelenik az öntözés szimbólum.</p> <ul style="list-style-type: none"> ■ A visszaszámláló funkció be van kapcsolva. ■ Kinyílik a szelep. ■ Az öntözés be van kapcsolva. <p>A visszaszámlálás lejárta után a funkció az automatikus módba lép át.</p>
	<p>Idő előtti befejezéshez:</p> <p>→ A esc/menu gomb megnyomása bezárja a szelepet és átlép az automatikus módba.</p> <p>→ A ok gomb bezárja a szelepet, majd átlép a beállítás módba, és új funkciót lehet kiválasztani.</p>

Az öntözés megszakítása

	→ A esc/menu gomb megnyomásával lépjen a beállítási módba.
	→ Az öntözés módot a nyíl gombokkal kiválasztani.
	<i>Az öntözés megszakítása szimbólum villog.</i>
	→ Az ok gombbal hagyja jóvá. ■ Az öntözési beállítás 24 órára ki van kapcsolva.
	→ A 24 óra lejárta előtti befejezéshez az ok gombbal vagy az esc/menu gombbal a funkciót meg lehet szakítani, és ekkor át lép az automata módba.

Üzem

- A kezelőegységet a szelepegységre helyezni.
- Nyissa ki a vízcsapot.

Az üzemeltetés befejezése

Az öntözési szezon végén



- Zárja el a vízcsapot.
- Az öntöző automatát válassza le a vízcsapról és a víztömlőről.
- A kezelőegységnek összekötve kell maradni a szelepegységgel.
- Kapcsolja be a kézi öntözést, hogy a maradék víz le tudjon folyni az öntöző automatából.
- A kezelőegységet leválasztani a szelepegységről.
- Vegye ki az akkumulátort.
- Az öntöző automatát száraz és fagymentes helyen tárolja.

Ápolás és karbantartás

Szűrőtömítés tisztítása

- A szűrőtömítést a vízcsatlakozón rendszeresen vegye ki és folyóvíz alatt öblítse ki.

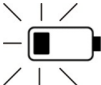
Akkumulátor

	Elem állapota: tele
	Az elem állapota: majdnem lemerült → Elemet kicserélni.
	Az elem állapota: lemerült → Elemet kicserélni. Megjegyzés Az automatikus öntözés módban a szelepet biztonsági okokból bezárja. Az öntözést már nem lehet bekapcsolni.

Elemet kicserélni

- Vegye le a kezelőegységet.
→ Helyezze be az új 9V elemet (6LR61 típus).
A használt akkumulátort az érvényes előírásoknak megfelelően ártalmatlanítsa.
→ Helyezze a kezelőegységet a szelepegységre, ügyeljen a helyes ülésre.

Megjegyzés

A régi elemet 3 percen belül új elemre lehet cserélni anélkül, hogy az öntözési beállítások és a programozás elvesznének.

Használható elem típusok:

- alkáli
- Újratölthető elemek alacsony önkisüléssel és legalább 250 mAh kapacitással.

Megjegyzés

Az újratölthető elemek bizonyos körülmények között nem tartanak egy teljes szezonon keresztül.

Karbantartás

A készülék nem igényel karbantartást.

Segítség üzemzavar esetén

Üzemzavar	Ok	Elhárítás
Az öntözés a programozás ellenére nem indul el.	A vízcsap zárva van.	Nyissa ki a vízcsapot.
	Az akkumulátor lemerült.	Helyezze be az új 9V elemet (6LR61 típus).
	Az akkumulátor csatlakozó érintkezései oxidálódtak.	Tisztítsa meg az érintkezéseket.
	A szűrőtömítés el van záródva.	Tisztítsa meg a szűrőtömítést.
A szelep nem nyílik / zár.	Levett kezelőegység esetén a szelep nem tud kinyílni / bezárni.	Helyezze a kezelőegységet a szelepegységre.
Nincs képernyő-kijelző	Az elem lemerült vagy az érintkezések oxidálódtak.	Helyezzen be új 9V elemet (6LR61 típus) vagy tisztítsa meg az érintkezéseket.
Szivárgás a vízcsatlakozón.	A szűrőtömítés hibás.	Cserélje ki a szűrőtömítést.
	A vízcsatlakozás a vízcsapon leoldódott.	Csavarja fel ismét a vízcsatlakozást.

Kérdések vagy üzemzavar esetén Kärcher-telephelyünk szívesen segít Önnek. A címet lásd a hátoldalon.

Visszaállítás (reset) elvégzése

➔ Vegye ki az elemeket az elemtartóból, amíg a kijelző a képernyőn teljesen el nem tűnik.

vagy

➔ A ok gomb 5 másodpercig történő megnyomásával vissza lehet állítani a beállításokat.

Műszaki adatok

Üzemnyomás	0,1 - 1,0 (1 - 10)	MPa (bar)
Hozzáfolyási hőmérséklet (max.)	35	°C
Környezeti hőmérséklet	+1 -> +60	°C
Elem típus	9V (6LR61 / alkáli)	
	9V (nagyság, mint: 6LR61 / újratölthető elem alacsony önkisüléssel és legalább 250 mAh kapacitással)	

Műszaki változtatások joga fenntartva.

Obsah

Obecná upozornění	16
Bezpečnostní pokyny	17
Obsluha	17
Ošetřování a údržba	25
Pomoc při poruchách	26
Technické údaje	26

Obecná upozornění

Vážený zákazníku,



Před prvním použitím svého zařízení si přečtěte tento původní návod k používání, řiďte se jím a uložte jej pro pozdější použití nebo pro dalšího majitele.

Správné používání přístroje

- Tento přístroj byl navržen pro domácí použití a není určen pro nároky profesionálního používání.
- Toto zařízení je určeno k připojení na vodovodní kohoutek a řídí automatický tok vody v závlahových systémech.

Ochrana životního prostředí



Obalové materiály jsou recyklovatelné. Obal nezahazujte do domácího odpadu, nýbrž jej odevzdejte k opětovnému využití.



Přístroj je vyroben z hodnotných recyklovatelných materiálů, které se dají dobře znovu využít. Likvidujte proto staré přístroje ve sběrnách k tomuto účelu určených.

Upozornění ohledně obsažených látek (REACH)

Aktuální informace o obsažených látkách naleznete na adrese:

www.kaercher.de/REACH

Záruka

V každé zemi platí záruční podmínky vydané příslušnou distribuční společností. Případné poruchy zařízení odstraníme během záruční lhůty bezplatně, pokud byl jejich příčinou vadný materiál nebo výrobní závady. V případě uplatňování nároku na záruku se s dokladem o zakoupení obraťte na prodejce nebo na nejbližší oddělení služeb zákazníkům.

(Adresy poboček najdete na zadní straně)

Symbyly použité v návodu k obsluze

UPOZORNĚNÍ

Pro potenciálně nebezpečnou situaci, která může vést k lehkým fyzickým zraněním nebo k věcným škodám.

Bezpečnostní pokyny

UPOZORNĚNÍ

- Automatické závlahové zařízení neprovozujte v systémech s pitnou vodou.
- Automatické závlahové zařízení provozujte s neupravenou čistou sladkou vodou o maximální teplotě 35°C.
- Automatické závlahové zařízení instalujte pouze v extravilánu.
- Automatické závlahové zařízení nevystavujte přímému vodnímu paprsku a nikdy je neponořujte do vody.
- Před každým spuštěním automatické závlahové zařízení zkontrolujte, zda není poškozeno, při viditelném poškození spuštění pozastavte.
- Automatické závlahové zařízení instalujte ve svislé poloze.
- Při připojování automatického závlahového zařízení k vodovodnímu kohoutku nepoužívejte těsnicí hmotu ani maziva.
- Netahejte za připojenou hadici.
- Používejte pouze baterie 9 V (typ 6LR61).
- Automatické závlahové zařízení neinstalujte na místa, kde se tvoří kondenzát, neboť jeho účinkem může dojít k poškození baterie.
- Automatické závlahové zařízení neinstalujte v blízkosti zdrojů tepla (maximální okolní teplota 60°C).
- Automatické závlahové zařízení neprovozujte v blízkosti zařízení, která jsou pod napětím.

Obsluha

Při vybalování zkontrolujte kompletnost a nepoškozenost obsahu zásilky. V případě reklamaci informujte laskavě svého obchodníka.

Ilustrace najdete na rozkládací stránce!



Popis přístroje

Ilustrace viz stránka 2

- 1 Redukce (G ³/₄)
- 2 Vodní přípojka (G 1) s filtračním těsněním
- 3 Ventilová jednotka
- 4 Hadicová přípojka
- 5 Spojovací díl pro hadicovou přípojku
- 6 Obslužná jednotka
- 7 Bateriová přihrádka
- 8 Displej
- 9 Klávesnice

Popis displeje

Ilustrace viz stránka 3

- 1 Lišta nabídek
- 2 Automatické zavlažování
- 3 Manuální zavlažování
- 4 Funkce odpočítávání do zavlažování
- 5 Přerušování zavlažování
- 6 Stav baterie řídicí jednotky
- 7 Zobrazení dne v týdnu
- 8 Zobrazení závlahového programu (aktivováno/deaktivováno)
- 9 Doba zavlažování
- 10 Zobrazení zavlažování je aktivní
- 11 Potvrzovací tlačítko aktivace/deaktivace zavlažování
- 12 Tlačítko nabídka / esc
- 13 Tlačítko OK
- 14 Kurzorová šipka
- 15 Přesný čas / Čas zavlažování
- 16 Zobrazení doby zavlažování
- 17 Zobrazení aktuálního času
- 18 Doba zavlažování (ráno/večer)

Funkce

Na přístroji jsou k dispozici 4 režimy.

Automatické zavlažování

- Pomocí této funkce lze individuálně nastavovat zavlažovací doby a zavlažování se automaticky aktivuje a deaktivuje.

Manuální zavlažování

- Pomocí této funkce se zavlažování manuálně zapíná nebo vypíná.

Funkce odpočítávání do zavlažování

- Pomocí této funkce se zavlažování po určité době (max. 120 minutách) automaticky vypne.

Přerušování zavlažování

- Pomocí této funkce se automatické zavlažování přeruší na 24 hodin.



Pokyny před uvedením přístroje do provozu

- Vodovodní kohout musí být uzavřen.
- Na hadicovou přípojku našroubujte spojovací díl.
- Je-li potřeba, našroubujte na vodovodní přípojku redukci.
- Ventilovou jednotku uchopte za těleso skříně a našroubujte vodní přípojku na vodovodní kohoutek.





UPOZORNĚNÍ

Automatické závlahové zařízení nikdy nepřipojujte k vodovodnímu kohoutu bez filtračního těsnění, které je součástí dodávky.

Příprava ovládací jednotky

	<p>Upozornění: Baterie není součástí dodávky.</p> <p>→ Vložte baterii do správné polohy (označení +/-) v prostoru pro baterie.</p>
	<p>■ Jakmile je vložena baterie, přepne se zobrazení po krátkém autotestu přímo do nastavovacího režimu pro aktuální čas a den v týdnu. Blikají hodiny zobrazení času.</p>

Nastavte přesný čas při prvním uvádění do provozu









	<p>Upozornění: Jakmile vložíte baterii, automaticky bliká zobrazení času.</p>
	<p>→ Nastavte hodiny pomocí tlačítek se šipkami.</p>
	<p>→ Potvrďte pomocí tlačítka ok.</p> <p><i>Blikají minuty.</i></p>
	<p>→ Nastavte minuty pomocí tlačítek se šipkami.</p>
	<p>→ Potvrďte pomocí tlačítka ok.</p> <p>■ Čas je nastaven.</p>

Nastavte den v týdnu při prvním uvádění do provozu





<p>►Mo Tu We Th Fr Sa Su</p> <p>☀ ☾</p>	<p>Zobrazení: Pondělí až neděle</p>
<p>← →</p>	<p>→ Nastavte den v týdnu pomocí tlačítek se šipkami.</p>
<p>Ok</p>	<p>→ Potvrďte pomocí tlačítka ok.</p> <p>■ Je nastaven den v týdnu.</p>

Nastavení automatického zavlažování









<p> auto</p> <p>►Mo ►Tu ►We ►Th ►Fr ►Sa ►Su</p> <p>☀ <input checked="" type="checkbox"/> <input type="checkbox"/> <input type="checkbox"/> <input type="checkbox"/> <input type="checkbox"/> <input type="checkbox"/> <input type="checkbox"/></p> <p>☾ <input type="checkbox"/> <input type="checkbox"/> <input type="checkbox"/> <input type="checkbox"/> <input type="checkbox"/> <input type="checkbox"/> <input type="checkbox"/></p> <p>🕒 00:00 🕒 100 min</p>	<p><i>Bliká zobrazení zavlažování (aktivováno)</i></p> <p>Upozornění Nastavení doby zavlažování a trvání zavlažování z výroby je ráno 6:00, 5 minut a večer 21:00, 5 minut.</p>
<p>← →</p>	<p>Pomocí tlačítek se šipkami je možné navigovat v rámci závlahového programu.</p>
<p><input checked="" type="checkbox"/></p>	<p>→ Pomocí potvrzovacího tlačítka aktivace/deaktivace označte zavlažování.</p> <p>Pokud je nastavený čas a doba trvání v pořádku, lze pomocí tlačítek se šipkami zvolit další období zavlažování.</p> <p>Upozornění Pomocí tlačítka esc/menu lze kdykoliv opustit nastavovací režim.</p>

	<p>Pokud není nastavený čas a doba trvání v pořádku:</p> <p>→ Potvrďte tlačítkem ok k provedení změny času a doby trvání u aktivního závlahového programu.</p> <p><i>Blikají hodiny.</i></p>
	<p>→ Nastavte hodiny pomocí tlačítek se šipkami.</p>
	<p>→ Potvrďte pomocí tlačítka ok.</p> <p><i>Blikají minuty.</i></p>
	<p>→ Nastavte minuty pomocí tlačítek se šipkami.</p>
	<p>→ Potvrďte pomocí tlačítka ok.</p> <p><i>Bliká doba trvání zavlažování.</i></p>
	<p>→ Nastavte minuty pomocí tlačítek se šipkami.</p>
	<p>→ Potvrďte pomocí tlačítka ok.</p> <ul style="list-style-type: none"> ■ Doba trvání zavlažování je nastavena. ■ Nyní je možné nastavit další zavlažovací doby pomocí tlačítek se šipkami.
	<p>→ Pomocí tlačítka esc/menu opusťte nastavovací režim.</p> <p><i>Bylo aktivováno automatické zavlažování.</i></p>
<p>Upozornění Pro pozdější změny nastavení přejděte pomocí tlačítka esc/menu a tlačítek se šipkami do nastavovacího režimu automatického zavlažování.</p>	





Nastavení ručního zavlažování

	<p>→ Přejděte pomocí tlačítka esc/menu do do režimu pro nastavení.</p>
	<p><i>Bliká symbol pro ruční zavlažování.</i></p>
	<p>→ Potvrďte pomocí tlačítka ok.</p>
	<p><i>Objeví se symbol pro zavlažování.</i></p> <ul style="list-style-type: none"> ■ Otevře se ventil. ■ Zavlažování je aktivní.
	<p>→ Pomocí tlačítka esc/menu se zavře ventil a přejde se do automatického režimu.</p> <p>→ Pomocí tlačítka ok se zavře ventil, dojde k přepnutí do nastavovacího režimu a je možné zvolit novou funkci.</p>

Nastavení funkce odpočítávání do zavlažování

	<p>→ Přejděte pomocí tlačítka esc/menu do režimu pro nastavení.</p>
	<p>→ Zvolte režim zavlažování pomocí tlačítek se šipkami.</p>
	<p><i>Bliká symbol pro funkci odpočítávání.</i></p>
	<p>→ Potvrďte pomocí tlačítka ok.</p> <p><i>Blikají minuty.</i></p>
	<p>→ Nastavte minuty pomocí tlačítek se šipkami.</p>
	<p>→ Potvrďte pomocí tlačítka ok.</p>
	<p><i>Objeví se symbol pro zavlažování.</i></p> <ul style="list-style-type: none"> ■ Je aktivována funkce odpočítávání. ■ Otevře se ventil. ■ Zavlažování je aktivní. <p><i>Po uplynutí odpočítávání se funkce přepne do automatického režimu.</i></p>
	<p>Pro předčasné ukončení:</p> <p>→ Pomocí tlačítka esc/menu se zavře ventil a přejde se do automatického režimu.</p> <p>→ Pomocí tlačítka ok se zavře ventil, dojde k přepnutí do nastavovacího režimu a je možné zvolit novou funkci.</p>

Přerušení zavlažování

	→ Přejděte pomocí tlačítka esc/menu do režimu pro nastavení.
	→ Zvolte režim zavlažování pomocí tlačítek se šipkami.
	<i>Bliká symbol pro přerušení zavlažování.</i>
	→ Potvrďte pomocí tlačítka ok . ■ Nastavení zavlažování je deaktivováno po dobu 24 hodin.
	→ Pro ukončení před uplynutím 24 hodin lze funkci přerušit pomocí tlačítka ok nebo esc/menu a dojde k přepnutí do automatického režimu.

Provoz

- Nasadíte ovládací jednotku na ventilovou jednotku.
- Otevřete vodovodní kohoutek.

Ukončení provozu

Konec závlahového období



- Zavřete vodovodní kohoutek.
- Automatické závlahové zařízení oddělte od vodovodního kohoutku a vodní hadice.
- Ovládací jednotka musí zůstat spojena s ventilovou jednotkou.
- Aktivujte manuální zavlažování, aby mohla zbytková voda z automatického závlahového zařízení vytéci.
- Odpojte ovládací jednotku od ventilové jednotky.
- Vyměňte baterii.
- Automatické závlahové zařízení uložte na suchém místě chráněném před mrazem.

Ošetřování a údržba

Čištění filtračního těsnění

- Filtrační těsnění ve vodní přípojce pravidelně vyjímejte a vymývejte je pod tekoucí vodou.

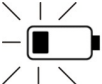
Baterie

	Stav baterie plně nabitá
	Stav baterie téměř vybitá → Obnovit baterii.
	Stav baterie vybitá → Obnovit baterii. Upozornění V režimu automatického zavlažování se ventil z důvodu bezpečnosti zavře. Již nelze aktivovat zavlažování.

Výměna baterie

- Sejměte ovládací jednotku.
- Vložte novou baterii 9 V (typ 6LR61).
Opotřebované akumulátory zlikvidujte dle platných předpisů.
- Nasadte ovládací jednotku na ventilovou jednotku, dbejte na správné usazení.

Upozornění

Starou baterii lze za novou vyměnit během 3 minut, aniž by došlo ke ztrátě nastavení zavlažování či naprogramování.

Použitelné typy baterií:

- Alkalické
- Nabíjecí baterie s nízkým samovybitím a kapacitou nejméně 250 mAh.

Upozornění

Nabíjecí baterie za různých okolností nevydrží jednu celou sezónu.

Údržba

Zařízení je bezúdržbové.

Pomoc při poruchách

Porucha	Příčina	Odstranění
Navzdory na-programování zavlažování neprobíhá.	Vodovodní kohoutek je zavřen.	Otevřete vodovodní kohoutek.
	Baterie je vybitá.	Vložte novou baterii 9 V (typ 6LR61).
	Připojovací kontakty baterie jsou zrezivělé.	Kontakty vyčistěte.
	Filtrační těsnění je ucpané.	Vyčistěte filtrační těsnění.
Ventil se neotvírá / nezavírá.	Pokud je ovládací jednotka sejmuta, ventil se neotvírá /nezavírá.	Nasadte ovládací jednotku na ventilovou jednotku.
Žádné zobrazení na displeji	Vybitá baterie nebo zoxidované kontakty.	Vložte novou baterii 9 V (typ 6LR61) nebo vyčistěte kontakty.
Netěsnost na vodní přípojce.	Filtrační těsnění je vadné.	Vyměňte filtrační těsnění.
	Vodní přípojka je u vodovodního kohoutku povolena.	Vodní přípojku znovu řádně přišroubujte.

Při eventuelních dotazech či poruchách se s důvěrou obraťte na jakoukoli pobočku firmy Kärcher. Adresy poboček najdete na zadní straně.

Vynulování nastavení

→ Vyměňte baterii ze zdířky na baterie a vyčkejte až se zcela vypne zobrazení na displeji.

nebo

→ Při stisknutí tlačítka ok na 5 vteřin se nastavení resetují.

Technické údaje

Provozní tlak	0,1 - 1,0 (1 - 10)	MPa (baru)
Teplota přívodu (max.)	35	°C
Teplota prostředí	+1 -> +60	°C
Typ baterie	9V (6LR61 / Alkaline)	
	9V (velikost jako: 6LR61 / nabíjecí baterie s nízkým samovybitím a nejméně 250 mAh)	

Technické změny jsou vyhrazeny.

Obsah

Všeobecné pokyny	27
Bezpečnostné pokyny	28
Obsluha	28
Starostlivosť a údržba	36
Pomoc pri poruchách	37
Technické údaje	37

Všeobecné pokyny

Vážení zákazník,



Pred prvým použitím vášho zariadenia si prečítajte tento pôvodný návod na použitie, konajte podľa neho a uschovajte ho pre neskoršie použitie alebo pre ďalšieho majiteľa zariadenia.

Používanie výrobku v súlade s jeho určením

- Tento prístroj bol vyvinutý na súkromné účely a nie je určený znášať nároky priemyselného používania.
- Tento prístroj je určený na pripojenie k vodovodnému kohútiku a automaticky reguluje prietok vody do zvlášťovacích systémov.

Ochrana životného prostredia



Obalové materiály sú recyklovateľné. Obalové materiály láskavo nevyhadzujte do komunálneho odpadu, ale odovzdajte ich do zberne druhotných surovín.



Vyradené prístroje obsahujú hodnotné recyklovateľné látky, ktoré by sa mali opäť zužitkovať. Staré zariadenia preto láskavo odovzdajte do vhodnej zberne odpadových surovín.

Pokyny k zloženiu (REACH)

Aktuálne informácie o zložení nájdete na:

www.kaercher.de/REACH

Záruka

V každej krajine platia záručné podmienky našej distribučnej organizácie. Prípadné poruchy spotrebiča odstránime počas záručnej lehoty bezplatne, ak sú ich príčinou chyby materiálu alebo výrobné chyby. Pri uplatňovaní záruky sa spolu s dokladom o kúpe zariadenia láskavo obráťte na predajcu alebo na najbližší autorizovaný zákaznicky servis.

(Adresu nájdete na zadnej strane)

Symbyly v návode na obsluhu

UPOZORNENIE

V prípade nožnej nebezpečnej situácie by mohla viesť k ľahkým zraneniam alebo vecným škodám.

Bezpečnostné pokyny

UPOZORNENIE

- *Automat na polievanie neprevádzkujte v systémoch pitnej vody.*
- *Automat na polievanie prevádzkujte len s neupravenou čistou sladkou vodou s teplotou maximálne až 35°C.*
- *Automat na polievanie inštalujte len vonku.*
- *Automat na polievanie nevystavujte priamemu prúdu vody a neponárajte do vody.*
- *Pred každým začatím prevádzky skontrolujte automat na polievanie, či nie je poškodený. V prípade viditeľných poškodení nastavte prevádzku.*
- *Automat na polievanie používajte len vo zvislej polohe.*
- *Pri pripojení automatu na polievanie k vodovodnému kohútiku nepoužívajte žiadnu tesniacu hmotu a žiadne mazivo.*
- *Neťahajte za pripojenú hadicu.*
- *Používajte len 9V batérie (typ 6LR61).*
- *Automat na polievanie neinštalujte na miestach, na ktorých sa vytvára kondenzovaná voda, keďže tým môžete poškodiť batériu.*
- *Automat na polievanie neinštalujte v blízkosti zdrojov tepla (maximálna okolitá teplota 60°C).*
- *Automat na polievanie neprevádzkujte v blízkosti zariadení, ktoré sú pod napätím.*

Obsluha

Pri vybaľovaní skontrolujte úplnosť obsahu balenia a či nie je poškodené. Akékoľvek poškodenia počas prepravy láskavo oznámte predajcovi.

Obrázky nájdete na vyklápajúcej sa strane!



Popis prístroja

Ilustrácie – pozri na strane 2

- 1 Redukčný kus (G 3/4)
- 2 Vodná préipojka (G 1) s tesnením filtra
- 3 Ventilová jednotka
- 4 Pripojenie hadice
- 5 Diel spojky pre pripojenie hadice
- 6 Obslužná jednotka
- 7 Priečinnok na batérie
- 8 Displej
- 9 Panel s tlačidlami

Popis displeja

Ilustrácie – pozri na strane 3

- 1 Lišta menu
- 2 Automatické zavlažovanie
- 3 Ručné polievanie
- 4 Funkcia zavlažovania Countdown
- 5 Prerušenie zavlažovania
- 6 Stav batérie obslužnej jednotky
- 7 Zobrazenie dňa v týždni
- 8 Zobrazenie zavlažovacieho programu (aktivovaný/deaktivovaný)
- 9 Doba zavlažovania
- 10 Zobrazenie zavlažovania je aktívne
- 11 Obslužné tlačidlo aktivácie/deaktivácie zavlažovania
- 12 Tlačidlo menu / esc
- 13 Tlačidlo ok
- 14 Tlačidlá so šípkami
- 15 Presný čas / Doba zavlažovania
- 16 Zobrazenie doby zavlažovania
- 17 Zobrazenie aktuálnej doby
- 18 Zavlažovacie intervaly (ráno/večer)

Funkcia

Prístroj má k dispozícii 4 režimy.

Automatické zavlažovanie

- S touto funkciou sa dajú individuálne nastavovať zavlažovacie intervaly a automaticky aktivovať a deaktivovať zavlažovanie.

Ručné polievanie

- S touto funkciou sa manuálne zapína alebo vypína zavlažovanie.

Funkcia zavlažovania Countdown

- S touto funkciou sa zavlažovanie automaticky vypne po požadovanej dobe (max. 120 minút).

Prerušenie zavlažovania

- S touto funkciou sa vypojí automatické zavlažovanie na 24 hodín.

Pred uvedením do prevádzky

- ➔ Vodný kohút musí byť uzatvorený.
- ➔ Na hadicovú prípojku naskrutkujte diel spojky.
- ➔ V prípade potreby naskrutkujte redukčný kus na vodnú prípojku.
- ➔ Jednotku s ventilmi podržte za teleso a na vodovodný kohút naskrutkujte vodovodnú prípojku.





UPOZORNENIE

Automat na polievanie nikdy nepripájajte na vodovodný kohútik bez dodaného tesnenia filtra.

Príprava obslužnej jednotky

	<p>Upozornenie: Batéria nie je súčasťou dodávky.</p> <p>➔ Vložte batériu so správnou polaritou (+/-označenie) do priehradky na batérie.</p>
	<ul style="list-style-type: none"> ■ Ak je vložená batéria, zmení sa zobrazenie po krátkom samočinnom teste priamo na nastavovací režim pre aktuálny presný čas a deň v týždni. Blikajú hodiny zobrazenia presného času.





Nastavenie času pri prvom spustení do prevádzky









	<p>Upozornenie: Ihneď po vložení batérie začne automaticky blikať čas na hodinách.</p>
	<p>➔ Nastavte hodiny pomocou tlačidiel so šípkami.</p>
	<p>➔ Potvrďte pomocou tlačidla OK.</p> <p><i>Blikajú minúty.</i></p>
	<p>➔ Nastavte minúty pomocou tlačidiel so šípkami.</p>
	<p>➔ Potvrďte pomocou tlačidla OK.</p> <ul style="list-style-type: none"> ■ Čas je nastavený.

Nastavenie dňa pri prvom spustení do prevádzky





<p>►Mo Tu We Th Fr Sa Su</p> <p>☀</p> <p>☾</p>	<p>Displej: Pondelok až nedeľa</p>
<p>← →</p>	<p>→ Nastavte deň pomocou tlačidiel so šípkami.</p>
<p>Ok</p>	<p>→ Potvrďte pomocou tlačidla OK.</p> <p>■ Deň v týždni je nastavený.</p>

Nastavenie automatického zavlažovania









<p> auto </p> <p>►Mo ►Tu ►We ►Th ►Fr ►Sa ►Su</p> <p>☀ <input checked="" type="checkbox"/> <input type="checkbox"/> <input type="checkbox"/> <input type="checkbox"/> <input type="checkbox"/> <input type="checkbox"/> <input type="checkbox"/></p> <p>☾ <input type="checkbox"/> <input type="checkbox"/> <input type="checkbox"/> <input type="checkbox"/> <input type="checkbox"/> <input type="checkbox"/> <input type="checkbox"/></p> <p> 00:00  00 min</p>	<p><i>Bliká obrázok zavlažovania (aktívny)</i></p> <p>Upozornenie Nastavenie zavlažovacej doby a času od výroby sú ráno o 6:00, 5 minút a večer 21:00, 5 minút.</p>
<p>← →</p>	<p>Pomocou tlačidiel so šípkami sa dá navigovať v zavlažovacom programe.</p>
<p><input checked="" type="checkbox"/></p>	<p>→ Označte obslužným tlačidlom aktivácie/deaktivácie zavlažovania.</p> <p>Ak sú vopred nastavená doba a čas v poriadku, môžu sa zvoliť pomocou tlačidiel so šípkami ďalšie zavlažovacie intervaly.</p> <p>Upozornenie Tlačidlom esc/menu môžete kedykoľvek opustiť nastavovací režim.</p>

	<p>Ak nie je vopred nastavený čas a doba v poriadku:</p> <p>→ Potvrďte tlačidlom ok, aby ste zmenili čas a dobu aktívneho zavlažovacieho intervalu.</p> <p><i>Blikajú hodiny.</i></p>
	<p>→ Nastavte hodiny pomocou tlačidiel so šípkami.</p>
	<p>→ Potvrďte pomocou tlačidla OK.</p> <p><i>Blikajú minúty.</i></p>
	<p>→ Nastavte minúty pomocou tlačidiel so šípkami.</p>
	<p>→ Potvrďte pomocou tlačidla OK.</p> <p><i>Bliká doba zavlažovania.</i></p>
	<p>→ Nastavte minúty pomocou tlačidiel so šípkami.</p>
	<p>→ Potvrďte pomocou tlačidla OK.</p> <ul style="list-style-type: none"> ■ Zavlažovacia doba je nastavená. ■ Dajú sa nastaviť ďalšie zavlažovacie intervaly pomocou tlačidiel so šípkami.
	<p>→ Presuňte sa tlačidlom esc/menu do nastavovacieho režimu.</p> <p><i>Automatické zavlažovanie je aktivované.</i></p>
<p>Upozornenie K neskoršej zmene nastavení pomocou tlačidla esc/menu a tlačidiel so šípkami sa presuňte v nastavovacom režime na automatické zavlažovanie.</p>	





Nastavenie manuálneho zavlažovania

	<p>→ Presuňte sa tlačidlom esc/menu do nastavovacieho režimu.</p>
	<p><i>Bliká symbol pre manuálne zavlažovanie.</i></p>
	<p>→ Potvrďte pomocou tlačidla OK.</p>
	<p><i>Objaví sa symbol zavlažovania.</i></p> <ul style="list-style-type: none"> ■ Otvorí sa ventil. ■ Zavlažovanie je aktívne.
	<p>→ Tlačidlom esc/menu sa uzavrie ventil a presunie sa do automatického režimu.</p> <p>→ Tlačidlom ok sa uzavrie ventil, presunie sa do nastavovacieho režimu a nemôže sa zvoliť žiadna nová funkcia.</p>

Nastavenie funkcie zavlažovania Countdown

	<p>→ Presuňte sa tlačidlom esc/menu do nastavovacieho režimu.</p>
	<p>→ Zvoľte zavlažovací režim pomocou tlačidiel so šípkami.</p>
	<p><i>Bliká symbol pre funkciu Countdown.</i></p>
	<p>→ Potvrďte pomocou tlačidla OK.</p> <p><i>Blikajú minúty.</i></p>
	<p>→ Nastavte minúty pomocou tlačidiel so šípkami.</p>
	<p>→ Potvrďte pomocou tlačidla OK.</p>
	<p><i>Objaví sa symbol zavlažovania.</i></p> <ul style="list-style-type: none"> ■ Funkcia Countdown je aktivovaná. ■ Otvorí sa ventil. ■ Zavlažovanie je aktívne. <p><i>Po uplynutí Countdown sa zmení funkcia na automatický režim.</i></p>
	<p>Pre predčasné ukončenie:</p> <p>→ Tlačidlom esc/menu sa uzavrie ventil a presunie sa do automatického režimu.</p> <p>→ Tlačidlom ok sa uzavrie ventil, presunie sa do nastavovacieho režimu a nemôže sa zvoliť žiadna nová funkcia.</p>

Prerušenie zavlažovania

	→ Presuňte sa tlačidlom esc/menu do nastavovacieho režimu.
	→ Zvoľte zavlažovací režim pomocou tlačidiel so šípkami.
	<i>Bliká symbol pre prerušenie zavlažovania.</i>
	→ Potvrďte pomocou tlačidla OK . ■ Nastavenie zavlažovania sa deaktivuje na 24 hodín.
	→ Na ukončenie pred uplynutím 24 hodín sa dá funkcia prerušiť tlačidlom ok alebo esc/menu a zmení sa na automatický režim.

Prevádzka

- Premiestnite obslužnú jednotku na jednotku s ventilmi.
- Otvorte vodovodný kohútik.

Ukončenie práce

Na konci obdobia polievania



- Zatvorte vodovodný kohútik.
- Automat na polievanie odpojte od vodovodného kohútika a hadice.
- Obslužná jednotka musí zostať spojená s jednotkou s ventilmi.
- Aktivujte ručné polievanie, aby mohla z automatu na polievanie vytecť zvyšná voda.
- Odpojte obslužnú jednotku od jednotky s ventilmi.
- Odoberte batériu.
- Automat na polievanie uložte na suchom a ohňuvzdornom mieste.

Starostlivosť a údržba

Čistenie tesnenia filtra

- Pravidelne odoberte tesnenie filtra z vodovodnej prípojky a opláchnite pod tečúcou vodou.

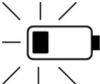
Batéria

	Stav batérie plné
	Stav batérie takmer prázdne → Výmena batérií.
	Stav batérie prázdne → Výmena batérií. Upozornenie V režime automatického zavlažovania sa kvôli bezpečnosti uzavrie ventil. Zavlažovanie sa viac nedá aktivovať.

Vymeňte batériu

- Odstránenie obslužnej jednotky.
- Vložte novú 9V batériu (typ 6LR61).
Použitú batériu zlikvidujte podľa platných predpisov.
- Nasadzte jednotku obsluhy na jednotku s ventilmi, dávajte pozor na riadne upevnenie.

Upozornenie

Stará batéria sa dá v priebehu 3 minút vymeniť za novú batériu bez toho, aby sa stratili nastavenia zavlažovania a programovanie.

Použiteľné typy batérií:

- Alkalické
- Nabíjacie batérie s nízkym samočinným vybitím a minimálnou kapacitou 250 mAh.

Upozornenie

Nabíjacie batérie vydržia za istých okolností celú sezónu.

Údržba

Zariadenie si nevyžaduje údržbu.

Pomoc pri poruchách

Porucha	Príčina	Odstránenie
Polievanie sa napriek programovaniu neuskutočňuje.	Vodovodný kohútik je uzavretý.	Otvorte vodovodný kohútik.
	Batéria je vybitá.	Vložte novú 9V batériu (typ 6LR61).
	Oxidované pripojovacie kontakty batérie.	Kontakty vyčistite.
	Tesnenie filtra je upchaté.	Vyčistite tesnenie filtra.
Ventil sa neotvára / nezatvára.	Pri odstránenej obslužnej jednotke sa nedá otvárať/zatvárať ventil.	Namontujte jednotku obsluhy na jednotku s ventilmi.
Žiadne zobrazenie na displeji	Batéria prázdna alebo zoxidované kontakty.	Vložte novú 9V batériu (typ 6LR61) alebo vyčistite kontakty.
Netesnosť vodovodnej prípojky.	Chybné tesnenie filtra.	Vymeňte tesnenie filtra.
	Vodovodná prípojka na vodovodnom kohútiku sa uvoľnila.	Opäť priskrutkujte vodovodnú prípojku.

V prípade otázok alebo porúch Vám rada pomôže naša pobočka Kärcher. Adresu nájdete na zadnej strane.

Vykonanie vynulovania

→ Vyberte batériu z priehradky na batérie, kým úplne nezhasne zobrazenie na displeji.

alebo

→ Stlačením tlačidla ok na 5 sekúnd sa nastavenie vynuluje.

Technické údaje

Prevádzkový tlak	0,1 - 1,0 (1 - 10)	MPa (bar)
Prívodná teplota (max.)	35	°C
Teplota okolia	+1 -> +60	°C
Typ batérií	9V (6LR61 / alkalické)	
	9V (konštrukčná veľkosť ako: 6LR61 / Nabíjacie batérie s nízkym samočinným vybitím a minimálnou kapacitou 250 mAh)	

Technické zmeny vyhradené.

Vsebinsko kazalo

Splošna navodila	38
Varnostna navodila	39
Uporaba	39
Nega in vzdrževanje	47
Pomoč pri motnjah	48
Tehnični podatki	48

Splošna navodila

Spoštovana stranka,



Pred prvo uporabo Vaše naprave preberite to originalno navodilo za uporabo, ravnajte se po njem in shranite ga za morebitno kasnejšo uporabo ali za naslednjega lastnika.

Namenska uporaba

- Ta naprava je razvita za privatno uporabo in ne izpolnjuje zahtev za uporabo v industriji.
- Ta naprava je predvidena za priključitev na vodno pipo in avtomatično krmili tok vode v namakalnih sistemih.

Varstvo okolja



Embalazo je mogoče reciklirati. Prosimo, da embalaže ne odlagate med gospodinjski odpad, pač pa jo oddajte v ponovno predelavo.



Stare naprave vsebujejo pomembne materiale, ki so namenjeni za nadaljnjo predelavo. Zato stare naprave zavrzite s pomočjo ustreznih zbiralnih sistemov.

Opozorila za sestavine (REACH)

Aktualne informacije o sestavinah najdete na:

www.kaercher.de/REACH

Garancija

V vsaki državi veljajo garancijski pogoji, ki jih določa naše prodajno predstavništvo. Morebitne motnje na napravi, ki so posledica materialnih ali proizvodnih napak, v času garancije brezplačno odpravljamo. V primeru uveljavljanja garancije, se z originalnim računom obrnite na prodajalca oziroma najbližji uporabniški servis. (naslov glejte na hrbtni strani)

Simboli v navodilu za uporabo

PREVIDNOST

Za možno nevarno situacijo, ki lahko vodi do lažjih poškodb ali premoženjskih škod.

Varnostna navodila

PREVIDNOST

- Namakalnega avtomata nikoli uporabljajte v sistemih s pitno vodo.
- Namakalni avtomat uporabljajte le z neobdelano, čisto sladko vodo s temperaturo do največ 35°.
- Namakalni avtomat namestite le na prostem.
- Namakalnega avtomata ne izpostavljajte vodnemu curku in ga nikoli ne potaplajte v vodo.
- Pred vsako uporabo preglejte namakalni avtomat glede škod, pri vidnih poškodbah zaustavite njegovo obratovanje.
- Namakalni avtomat namestite le v navpičnem položaju.
- Ne uporabljajte tesnilne mase in maziv za priključitev namakalnega avtomata na vodno pipo.
- Ne vlecite za priključeno gibko cev.
- Uporabljajte le 9V baterije (tip 6LR61).
- Namakalnega avtomata ne instalirajte na mestih, kjer se ustvarja kondenzna voda, ker se s tem lahko poškodujejo baterije.
- Namakalnega avtomata ne namestite v bližini toplotnih virov (maksimalna okoljska temperatura 60°C).
- Namakalnega avtomata ne uporabljajte v bližini naprav, ki so pod napetostjo.

Uporaba

Pri razpakiranju preverite popolnost in poškodovanost vsebine embalaže. V primeru reklamacij obvestite svojega prodajalca.

Slike glejte na razklonni strani!



Opis naprave

Za slike glejte stran 2

- 1 Reducirni kos (G $\frac{3}{4}$)
- 2 Priključek za vodo (G 1) s filternim tesnilom
- 3 Ventilna enota
- 4 Priključek gibke cevi
- 5 Spojni del za priključek gibke cevi
- 6 Upravljalna enota
- 7 Baterijski predalček
- 8 Prikazovalnik
- 9 Tipkovno polje

Opis zaslona

Za slike glejte stran 3

- 1 Menijska vrstica
- 2 Avtomatično namakanje
- 3 Ročno namakanje
- 4 Funkcija odštevanja za namakanje
- 5 Prekinitev namakanja
- 6 Status baterije upravljalne enote
- 7 Prikaz dneva v tednu
- 8 Prikaz programa namakanja (aktiviran/deaktiviran)
- 9 Trajanje namakanja
- 10 Prikaz namakanja je aktiven
- 11 Potrditvena tipka aktiviranje/deaktiviranje namakanja
- 12 meni / tipka esc
- 13 Tipka ok
- 14 Puščične tipke
- 15 Ura / Čas namakanja
- 16 Prikaz časa namakanja
- 17 Prikaz aktualnega časa
- 18 Časovno obdobje namakanja (zjutraj/zvečer)

Funkcija

Naprava ima na razpolago 4 načine.

Avtomatično namakanje

- S to funkcijo se lahko časovna obdobja namakanja individualno nastavijo in namakanje se avtomatično aktivira in deaktivira.

Ročno namakanje

- S to funkcijo se namakanje ročno vklopi ali izklopi.

Funkcija odštevanja za namakanje

- S to funkcijo se namakanje po želenem času (max. 120 minut) avtomatično izklopi.

Prekinitev namakanja

- S to funkcijo se avtomatično namakanje odloži za 24 ur.

Pred zagonom

- ➔ Vodna pipa mora biti priključena.
- ➔ Spojni del privijte na vodni priključek.
- ➔ Po potrebi privijte reducirni kos na vodni priključek.
- ➔ Ventilno enoto držite na ohišju in vodni priključek privijte na vodno pipo.





⚠ PREVIDNOST

Namakalna avtomata nikoli ne priključite na vodno pipo brez priloženega tesnila filtra.

Priprava upravljalne enote

	<p>Napotek: Baterija ni vsebovana v obsegu dobave.</p> <p>➔ Baterijo vstavite v baterijski predalček v pravilnem položaju (oznaka +/-).</p>
	<p>■ Takoj ko je baterija vstavljena, se prikaz po kratkem samotestiranju preklopi neposredno v način nastavljanja aktualnega časa in dneva v tednu. Utripajo ure prikaza časa.</p>





Nastavljanje časa pri prvi uporabi









	<p>Napotek: Takoj ko se baterijo vstavi, začne ura samodejno utripati.</p>
	<p>➔ S puščičnimi tipkami nastavite ure.</p>
	<p>➔ Potrdite s tipko ok.</p> <p><i>Minute utripajo.</i></p>
	<p>➔ S puščičnimi tipkami nastavite minute.</p>
	<p>➔ Potrdite s tipko ok.</p> <p>■ Ura je nastavljena.</p>

Nastavljanje dneva v tednu pri prvi uporabi



<p>►Mo Tu We Th Fr Sa Su</p> <p>☀ ☾</p>	<p>Prikaz: ponedeljek do nedelja</p>
<p>← →</p>	<p>→ Dan v tednu nastavite s puščičnimi tipkami.</p>
<p>Ok</p>	<p>→ Potrdite s tipko ok.</p> <p>■ Dan v tednu je nastavljen.</p>

Nastavitev avtomatičnega namakanja









<p> auto </p> <p>►Mo ►Tu ►We ►Th ►Fr ►Sa ►Su</p> <p>☀ <input checked="" type="checkbox"/> <input type="checkbox"/> <input type="checkbox"/> <input type="checkbox"/> <input type="checkbox"/> <input type="checkbox"/> <input type="checkbox"/></p> <p>☾ <input type="checkbox"/> <input type="checkbox"/> <input type="checkbox"/> <input type="checkbox"/> <input type="checkbox"/> <input type="checkbox"/> <input type="checkbox"/></p> <p> 00:00  00 min</p>	<p><i>Utripa prikaz namakanja (aktiviran)</i></p> <p>Napotek Tovarniška nastavitev za čas in trajanje namakanja je zjutraj ob 6:00, 5 minut in zvečer ob 21:00, 5 minut.</p>
<p>← →</p>	<p>S puščičnimi tipkami se lahko navigira skozi program namakanja.</p>
<p><input checked="" type="checkbox"/></p>	<p>→ Označite s potrditveno tipko aktiviranje/deaktiviranje namakanja.</p> <p>Če sta prednastavljeni čas in trajanje v redu, se lahko s puščičnimi tipkami izbere druga časovna obdobja namakanja.</p> <p>Napotek S tipko esc/menu lahko nastavitveni način kadarkoli zapustite.</p>

	<p>Če prednastavljeni čas in trajanje nista v redu:</p> <p>→ Potrdite s tipko ok, da spremenite čas in trajanje aktivnega obdobja namakanja.</p> <p><i>Ure utripajo.</i></p>
	<p>→ S puščičnimi tipkami nastavite ure.</p>
	<p>→ Potrdite s tipko ok.</p> <p><i>Minute utripajo.</i></p>
	<p>→ S puščičnimi tipkami nastavite minute.</p>
	<p>→ Potrdite s tipko ok.</p> <p><i>Trajanje namakanja utripa.</i></p>
	<p>→ S puščičnimi tipkami nastavite minute.</p>
	<p>→ Potrdite s tipko ok.</p> <ul style="list-style-type: none"> ■ Trajanje namakanja je nastavljeno. ■ Zdaj se lahko s puščičnimi tipkami nastavi druga časovna obdobja namakanja.
	<p>→ S tipko esc/menu zapustite nastavitveni način.</p> <p><i>Avtomatično namakanje je aktivirano.</i></p>
<p>Napotek Za kasnejšo spremembo nastavitvev preklopite s tipko esc/menu in puščičnimi tipkami v nastavitveni način avtomatičnega namakanja.</p>	





Nastavitev ročnega namakanja

	<p>→ S tipko esc/menu preklopite v nastavitveni način.</p>
	<p><i>Utripa simbol za ročno namakanje.</i></p>
	<p>→ Potrdite s tipko ok.</p>
	<p><i>Prikaže se simbol za namakanje.</i></p> <ul style="list-style-type: none"> ■ Ventil se odpre. ■ Namakanje je aktivno.
	<p>→ S tipko esc/menu se ventil zapre in preklopi se v avtomatični način.</p> <p>→ S tipko ok se ventil zapre, preklopi se v nastavitveni način in izbere se lahko nova funkcija.</p>

Nastavitev funkcije odštevanja za namakanje

	<p>→ S tipko esc/menu preklopite v nastavitveni način.</p>
	<p>→ S puščičnimi tipkami izberite način namakanja.</p>
	<p><i>Utripa simbol za funkcijo odštevanja.</i></p>
	<p>→ Potrdite s tipko ok.</p> <p><i>Minute utripajo.</i></p>
	<p>→ S puščičnimi tipkami nastavite minute.</p>
	<p>→ Potrdite s tipko ok.</p>
	<p><i>Prikaže se simbol za namakanje.</i></p> <ul style="list-style-type: none"> ■ Funkcija odštevanja je aktivirana. ■ Ventil se odpre. ■ Namakanje je aktivno. <p><i>Po poteku odštevanja se funkcija preklopi v avtomatični način.</i></p>
	<p>Za predčasni konec:</p> <p>→ S tipko esc/menu se ventil zapre in preklopi se v avtomatični način.</p> <p>→ S tipko ok se ventil zapre, preklopi se v nastavitveni način in izbere se lahko nova funkcija.</p>

Prekinitev namakanja

	→ S tipko esc/menu preklopite v nastavitveni način.
	→ S puščičnimi tipkami izberite način namakanja.
	<i>Utripa simbol za prekinitev namakanja.</i>
	→ Potrdite s tipko ok . ■ Nastavitev namakanja je za 24 ur deaktivirana.
	→ Za konec pred potekom 24 ur se lahko funkcija prekine s tipko ok ali tipko esc/menu in preklopi se v avtomatični način.

Obratovanje

- Upravljalno enoto postavite na ventilno enoto.
- Odprite pipo.

Zaključek delovanja

Ob koncu namakalne sezone



- Zaprite pipo.
- Namakalni avtomat ločite od vodne pipe in gibke vodne cevi.
- Upravljalna enota mora ostati povezana z ventilno enoto.
- Aktivirajte ročno namakanje, da lahko preostala voda odteče iz namakalnega avtomata.
- Upravljalno enoto ločite od ventilne enote.
- Odstranite baterijo.
- Namakalni avtomat shranite na suhem mestu, kjer ni zmrzali.

Nega in vzdrževanje

Čiščenje tesnila filtra

- Filtrsko tesnilo v priključku za vodo redno snamite in ga splaknite pod tekočo vodo.

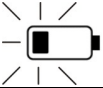
Baterija

	Status baterije polno
	Status baterije skoraj prazno → Zamenjajte baterijo.
	Status baterije prazno → Zamenjajte baterijo. Napotek V načinu avtomatičnega namakanja se ventil zaradi varnosti zapre. Namakanja ni več mogoče aktivirati.

Zamenjajte baterijo

- Snemite upravljalno enoto.
- Vstavite novo 9V baterijo (tip 6LR61).
Izrabljeno baterijo odvrzite v skladu z veljavnimi določili.
- Upravljalno enoto postavite na ventilno enoto, pazite na pravilno nasedanje.

Napotek

Staro baterijo lahko zamenjate z novo baterijo v roku 3 minut, ne da bi se nastavitve namakanja in programiranje izgubili.

Uporabni tipi baterije:

- Alkalna
- Baterije za ponovno polnjenje z majhnim samopraznjenjem in z najmanj 250 mAh kapacitete.

Napotek

Baterije za ponovno polnjenje v danih okoliščinah ne zdržijo celotno sezono.

Vzdrževanje

Naprave ni treba vzdrževati.

Pomoč pri motnjah

Motnja	Vzrok	Odpravljanje
Namakanje se kljub programiranju ne izvaja.	Vodna pipa je zaprta.	Odprite pipo.
	Prazna baterija.	Vstavite novo 9V baterijo (tip 6LR61).
	Kontakti baterije so oksidirani.	Očistite kontakte.
	Filtrsko tesnilo je zamašeno.	Očistite fitrsko tesnilo.
Ventil se ne odpre / zapre popolnoma.	Pri odstranjeni upravljalni enoti ventila ni mogoče odpreti / zapreti.	Upravljalno enoto namestite na ventilno enoto.
Brez prikaza na zaslonu	Baterija je prazna ali kontakti so oksidirani.	Vstavite novo 9V baterijo (tip 6LR61) ali očistite kontakte.
Iztekanje na vodnem priključku.	Fitrsko tesnilo je okvarjeno.	Zamenjajte fitrsko tesnilo.
	Vodni priključek na pipi se je odvil.	Vodni priključek ponovno pri- vijte.

V primeru vprašanj ali motenj se obrnite na našo Kärcher podružnico. Naslov glejte na hrbtni strani.

Ponastavljanje

- Baterijo vzemite iz baterijskega predalčka, dokler prikaz na zaslonu popolnoma ne ugasne.
- ali
- S 5 sekundnim pritiskom tipke ok se nastavitve ponastavijo.

Tehnični podatki

Delovni tlak	0,1 - 1,0 (1 - 10)	MPa (bar)
Temperatura dotoka (maks.)	35	°C
Temperatura okolice	+1 -> +60	°C
Tip baterije	9V (6LR61 / alkalna)	
	9V (velikost kot: 6LR61 / baterija za ponovno polnjenje z majhnim samopraznjenjem in z najmanj 250 mAh)	

Pridržujemo si pravico do tehničnih sprememb.

Cuprins

Observații generale	49
Măsurile de siguranță	50
Utilizarea	50
Îngrijirea și întreținerea	58
Remediarea defecțiunilor	59
Date tehnice	59

Observații generale

Mult stimat client,



Înainte de prima utilizare a aparatului dvs. citiți acest instructiuni original, respectați instrucțiunile cuprinse în acesta și păstrați-l pentru întreținerea ulterioară sau pentru următorii posesori.

Utilizarea corectă

- Acest aparat este prevăzut pentru uzul casnic și nu este conceput pentru solicitările aferente utilizării în scop comercial.
- Acest aparat este prevăzut pentru racordare la un robinet de apă și reglează automat fluxul de apă din sistemele de irigare.

Protecția mediului înconjurător



Materialele de ambalare sunt reciclabile. Ambalajele nu trebuie aruncate în gunoierul menajer, ci trebuie duse la un centru de colectare și revalorificare a deșeurilor.



Aparatele vechi conțin materiale reciclabile valoroase, care pot fi supuse unui proces de revalorificare. Din acest motiv, vă rugăm să apelați la centrele de colectare abilitate pentru eliminarea aparatelor vechi.

Observații referitoare la ingrediente (REACH)

Informații actuale referitoare la materialele conținute puteți găsi la adresa:

www.kaercher.de/REACH

Garanție

În fiecare țară sunt valabile condițiile de garanție publicate de distribuitorul nostru din țara respectivă. Eventuale defecțiuni ale acestui aparat, care survin în perioada de garanție și care sunt rezultatul unor defecte de fabricație sau de material, vor fi remediate gratuit. Pentru a putea beneficia de garanție, prezentați-vă cu chitanța de cumpărare la magazin sau la cea mai apropiată unitate de service autorizată. (Pentru adresă vedeți pagina din spate)

Simboluri din manualul de utilizare

 **PRECAUȚIE**

Posibilă situație periculoasă, care ar putea duce la vătămări corporale ușoare sau pagube materiale.

Măsuri de siguranță

PRECAUȚIE

- Nu folosiți automatul de irigare în rețelele de alimentare cu apă potabilă.
- La utilizarea automatului de irigare folosiți numai apă dulce, curată și netratată de o temperatură până la max. 35°.
- Instalați automatul de irigare numai în spații exterioare.
- Nu expuneți automatul de irigare la jeturi directe de apă și nu-l scufundați în apă.
- Înainte de fiecare utilizare verificați automatul de irigare în privința deteriorării, nu utilizați aparatul, dacă acesta prezintă deteriorări vizibile.
- Așezați automatul de irigare numai în poziție verticală.
- La racordarea automatului de irigare la robinetul de apă nu folosiți materiale de etanșare sau lubrifianți.
- Nu trageți furtunul racordat.
- Utilizați numai baterii de 9V (tip 6LR61).
- Nu instalați automatul de irigare în locuri, unde se formează condens, altfel bateria se poate deteriora.
- Nu instalați automatul de irigare în apropierea surselor de căldură (temperatură ambiantă max. 60°).
- Nu utilizați automatul de irigare în apropierea aparatelor aflate sub tensiune.

Utilizarea

La despachetare, verificați dacă conținutul pachetului este complet și nu prezintă defecțiuni. Pentru reclamații vă rugăm să contactați comerciantul dvs.

Pentru imagini vezi pagina interioară!



Descrierea aparatului

Pentru imagini vezi pagina 2

- 1 Piesă de reducere (G $\frac{3}{4}$)
- 2 Racord de apă (G 1) cu garnitură de filtru
- 3 Unitate de supape
- 4 Conexiune pentru furtun
- 5 Element de legătură pentru racordul de furtun
- 6 Unitate de comandă
- 7 Compartiment baterii
- 8 Ecran
- 9 Câmp de butoane

Descrierea afișajului

Pentru imagini vezi pagina 3

- 1 Listă de meniu
- 2 Irigare automată
- 3 Irigare manuală
- 4 Funcție de numărătoare inversă irigare
- 5 Întrerupere irigare
- 6 Stare baterie unitate de comandă
- 7 Indicator zi
- 8 Indicator program de irigare (activat/dezactivat)
- 9 Durată de irigare
- 10 Indicatorul de irigare este activ
- 11 Buton de confirmare activare/dezactivare irigare
- 12 menu / Buton esc
- 13 Buton ok
- 14 Butoane săgeată
- 15 Oră / Timp de irigare
- 16 Indicator timp de irigare
- 17 Indicator timp actual
- 18 Durată de irigare (dimineața/seara)

Funcție

Automatul funcționează în 4 moduri.

Irigare automată

- Cu această funcție puteți seta individual duratele de irigare și irigarea se activează și dezactivează automat.

Irigare manuală

- Cu această funcție puteți porni sau opri manual irigarea.

Funcție de numărătoare inversă irigare

- Cu această funcție puteți opri automat irigarea după o durată de timp dorită (max. 120 minute).

Întreruperea irigației

- Cu această funcție puteți opri irigarea automată timp de 24 ore.



Înainte de punerea în funcțiune

- ➔ Robinetul de apă trebuie să fie închis.
- ➔ Înșurubați elementul de legătură pe racordul de furtun.
- ➔ Înșurubați piesa de reducere pe racordul de apă, dacă este nevoie.
- ➔ Țineți unitatea de supape aproape de carcasă și înșurubați racordul de apă pe robinetul de apă.





PRECAUȚIE

Nu conectați niciodată automatul de irigare la robinetul de apă fără garnitura de filtru livrată împreună cu aparat.

Pregătire unitate de comandă

	<p>Indicație: Bateria nu se livrează împreună cu aparat.</p> <p>➔ Introduceți bateria corect (marcaj +/-) în suportul acesteia.</p>
	<p>■ După ce ați introdus bateria, afișajul se comută, după un scurt autotest, direct în regimul de reglare a orei exacte și a zilei. Mai întâi pâlpâie ora de pe afișaj.</p>





Setarea orei la prima punere în funcțiune







	<p>Indicație: După ce ați introdus bateria, timpul începe să pâlpâie automat.</p>
	<p>➔ Setati ora cu ajutorul butoanelor săgeată.</p>
	<p>➔ Confirmați butonul OK .</p> <p><i>Apoi încep să pâlpâie minutele.</i></p>
	<p>➔ Setati minutele cu ajutorul butoanelor săgeată.</p>
	<p>➔ Confirmați butonul OK .</p> <p>■ Timpul este setat.</p>

Setarea zilei la prima punere în funcțiune



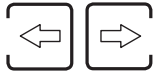

<p>►Mo Tu We Th Fr Sa Su</p> <p>☀</p> <p>☾</p>	<p>Afișaj: Luni până duminică</p>
<p>← →</p>	<p>→ Setai ziua cu ajutorul butoanelor săgeată.</p>
<p>Ok</p>	<p>→ Confirmați butonul OK .</p> <p>■ Ziua este setată.</p>

Setare irigare automată









<p> auto </p> <p>►Mo ►Tu ►We ►Th ►Fr ►Sa ►Su</p> <p>☀ ☑ ☐ ☐ ☐ ☐ ☐ ☐</p> <p>☾ ☐ ☐ ☐ ☐ ☐ ☐ ☐</p> <p> 00:00  100 min</p>	<p>Afișajul de irigare pâlâie (este activ)</p> <p>Indicație Setările din fabrică pentru timpii și duratele de irigare sunt: dimineața la 6:00, 5 minute și seara la 21:00, 5 minute.</p>
<p>← →</p>	<p>Cu butoanele săgeată puteți naviga în programul de irigare.</p>
<p>☑</p>	<p>→ Cu butonul de confirmare activare/dezactivare puteți marca irigarea.</p> <p>Dacă timpul și durata presetată vă convin, cu butoanele săgeată puteți selecta alte și alte durate de irigare.</p> <p>Indicație Cu butonul esc/menu puteți părăsi oricând modul de setare.</p>

	<p>Dacă timpii și duratele presetate nu vă convin: → Confirmați cu butonul ok, pentru a modifica ora și durata irigării active.</p> <p><i>Ora începe să pâlpâie.</i></p>
	<p>→ Setati ora cu ajutorul butoanelor săgeată.</p>
	<p>→ Confirmați butonul OK .</p> <p><i>Apoi încep să pâlpâie minutele.</i></p>
	<p>→ Setati minutele cu ajutorul butoanelor săgeată.</p>
	<p>→ Confirmați butonul OK .</p> <p><i>Durata de irigare pâlpâie.</i></p>
	<p>→ Setati minutele cu ajutorul butoanelor săgeată.</p>
	<p>→ Confirmați butonul OK .</p> <ul style="list-style-type: none"> ■ Durata de irigare este setată. ■ Apoi puteți seta alte durate de irigare cu butoanele săgeată.
	<p>→ Cu butonul esc/meniu părăsiți regimul de setare.</p> <p><i>Irigarea automată este activată.</i></p>
<p>Indicație Pentru modificarea ulterioară a setărilor cu butonul esc/meniu și butoanele săgeată comutați în modul de setare a irigării automate.</p>	





Setare irigare manuală

	<p>→ Cu butonul esc/meniu comutați în regim de setare.</p>
	<p><i>Simbolul pentru irigare manuală pâlpâie.</i></p>
	<p>→ Confirmați butonul OK .</p>
	<p><i>Se aprinde simbolul pentru irigare.</i></p> <ul style="list-style-type: none"> ■ Supapa se deschide. ■ Irigarea este activă.
	<p>→ Cu butonul esc/meniu închideți supapa și comutați în modul automat.</p> <p>→ Cu butonul ok închideți supapa și comutați în modul de setare pentru a selecta o funcție nouă.</p>

Setare funcție de numărătoare inversă irigare

	<p>→ Cu butonul esc/meniu comutați în regiul de setare.</p>
	<p>→ Selectați modul de irigare cu butoanele săgeată.</p>
	<p><i>Simbolul pentru funcția de numărătoare inversă pâlpâie.</i></p>
	<p>→ Confirmați butonul OK .</p> <p><i>Apoi încep să pâlpâie minutele.</i></p>
	<p>→ Setări minutele cu ajutorul butoanelor săgeată.</p>
	<p>→ Confirmați butonul OK .</p>
	<p><i>Se aprinde simbolul pentru irigare.</i></p> <ul style="list-style-type: none"> ■ Funcția de numărătoare inversă este activă. ■ Supapa se deschide. ■ Irigarea este activă. <p><i>După terminarea numărătoarei inverse funcția comută în modul automat.</i></p>
	<p>Pentru terminare mai devreme:</p> <p>→ Cu butonul esc/menu închideți supapa și comutați în modul automat.</p> <p>→ Cu butonul ok închideți supapa și comutați în modul de setare pentru a selecta o funcție nouă.</p>

Înterupere irigare

	→ Cu butonul esc/meniu comutați în regiul de setare.
	→ Selectați modul de irigare cu butoanele săgeată.
	<i>Simbolul pentru întrerupere irigare pâlpâie.</i>
	→ Confirmați butonul OK . ■ Setările de irigare sunt dezactivate pentru 24 de ore.
	→ Pentru întrerupere înainte de scurgerea duratei de 24 de ore puteți întrerupe funcția cu butoanele ok sau esc/meniu și automatul comută în modul automat.

Funcționarea

- Așezați unitatea de comandă pe unitatea de supape.
- Deschideți robinetul de apă.

Încheierea utilizării

La sfârșitul sezonului de irigare



- Închideți robinetul de apă.
- Deconectați automatul de irigare de la robinetul de apă și furtunul de apă.
- Unitatea de comandă trebuie conectată la unitatea de supape.
- Activați irigarea manuală, pentru a evacua apa rămasă în automatul de irigare.
- Deconectați unitatea de comandă de la unitatea de supape.
- Îndepărtați bateria.
- Depozitați aparatul într-un loc uscat și ferit de îngheț.

Îngrijirea și întreținerea

Curățarea garniturii de filtru

- Îndepărtați regulat garnitura de filtru de la racordul de apă și spălați-o cu apă curentă.

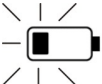
Baterie

	Stare baterie plină
	Stare baterie aproape goală → Schimbați bateria.
	Stare baterie goală → Schimbați bateria. Indicație În modul de irigare automată supapa se închide din motive de siguranță. Irigarea nu mai poate fi activată.

Înlocuirea bateriei

- Scoateți unitatea de comandă.
→ Introduceți noua baterie de 9V (tip 6LR61).
Îndepărtați bateria uzată conform reglementărilor legale.
→ Așezați unitatea de comandă pe unitatea de supape, țineți cont de poziția corectă.

Indicație

Bateria veche poate fi înlocuită în 3 minute cu una nouă fără ca setările de irigare și programările să se piardă.

Tipuri de baterie potrivite:

- alcaline
- Baterii reîncărcabile cu o descărcare minimă și o capacitate de cel puțin 250 mAh.

Indicație

Bateriile reîncărcabile nu rezistă în unele cazuri pe durata unui întreg sezon.

Întreținerea

Aparatul nu necesită întreținere.

Remedierea defecțiunilor

Defecțiuni	Cauză	Remediere
Procesul de irigare nu începe chiar dacă s-a efectuat programarea.	Robinetul de apă este închis.	Deschideți robinetul de apă.
	Bateria este descărcată.	Introduceți noua baterie de 9V (tip 6LR61).
	Contactele bateriei sunt oxidate.	Curățați contactele.
	Garnitura de filtru este înfundată.	Curățați garnitura de filtru.
Supa nu se deschide / închide.	Dacă unitatea de comandă este scoasă supapa nu se deschide / închide.	Conectați unitatea de comandă la unitatea de supape.
Nu există afișaj ecran	Bateria este goală sau contactele sunt oxidate.	Introduceți noua baterie de 9V (tip 6LR61) sau curățați contactele.
Scurgeri la racordul se apă.	Garnitura de filtru este defectă.	Înlocuiți garnitura de filtru.
	Racordul de apă de la robineul de apă s-a desfăcut.	Strângeți din nou racordul se apă.

Dacă aveți întrebări sau în caz de defecțiune, reprezentanța noastră Kärcher vă oferă asistență. Pentru adresă, vezi verso.

Resetare

- ➔ Scoateți bateria din compartiment, până când afișajul se stinge complet. sau
- ➔ Prin apăsarea timp de 5 secunde a butonului ok puteți reseta setările.

Date tehnice

Presiune de regim	0,1 - 1,0 (1 - 10)	MPa (bar)
Temperatura de circulare (max.)	35	°C
Temperatura ambiantă	+1 -> +60	°C
Tipul de baterie	9V (6LR61 / alcaline)	
	9V (Mărime construcție ca: 6LR61 / baterie reîncărcabilă cu descărcare minimă și o capacitate min. de 250 mAh)	

Se rezervă dreptul la modificări tehnice.

Pregled sadržaja

Opće napomene	60
Sigurnosni napuci	61
Rukovanje	61
Njega i održavanje	69
Otklanjanje smetnji	70
Tehnički podaci	70

Opće napomene

Poštovani kupče,



Prije prve uporabe Vašeg uređaja pročitajte ove originalne radne upute, postupajte prema njima i sačuvajte ih za kasniju uporabu ili za sljedećeg vlasnika.

Namjensko korištenje

- Ovaj uređaj je konstruiran za privatnu uporabu i nije predviđen za opterećenja profesionalne primjene.
- Ovaj je uređaj predviđen za priključivanje na pipu za vodu i automatski regulira tok vode u sustavima za navodnjavanje.

Zaštita okoliša



Materijali ambalaže se mogu reciklirati. Molimo Vas da ambalažu ne odlažete u kućne otpatke, već ih predajte kao sekundarne sirovine.



Stari uređaji sadrže vrijedne materijale koji se mogu reciklirati te bi ih stoga trebalo predati kao sekundarne sirovine. Stoga Vas molimo da stare uređaje zbrinite preko odgovarajućih sabirnih sustava.

Napomene o sastojcima (REACH)

Aktualne informacije o sastojcima možete pronaći na stranici:

www.kaercher.de/REACH

Jamstvo

U svakoj zemlji važe jamstveni uvjeti koje je izdala naša nadležna organizacija za distribuciju. Eventualne smetnje na stroju za vrijeme trajanja jamstva uklanjamo besplatno ukoliko je uzrok greška u materijalu ili proizvodnji. U slučaju koji podliježe garanciji obratite se, uz prilaganje potvrde o kupnji, Vašem prodavaču ili najbližoj ovlaštenoj servisnoj službi.

(Adresu ćete naći na poleđini)

Simboli u uputama za rad

 **OPREZ**

Za eventualno opasnu situaciju koja može prouzročiti lake tjelesne ozljede ili materijalnu štetu.

Sigurnosni napuci

OPREZ

- *Automat za navodnjavanje nemojte koristiti u sustavima za pitku vodu.*
- *Automat za navodnjavanje koristite samo s netretiranom, bistrom, slatkom vodom maksimalne temperature do 35°C.*
- *Automat za navodnjavanje instalirajte samo u vanjskim prostorima.*
- *Automat za navodnjavanje nemojte izlagati izravnom mlazu vode niti ga uranjati u vodu.*
- *Prije svakog korištenja provjerite je li automat za navodnjavanje ispravan, a ako su oštećenja vidljiva, okončajte rad.*
- *Automat za navodnjavanje postavljajte samo u okomit položaj.*
- *Za priključivanje automata za navodnjavanje na pipu za vodu nemojte primjenjivati nikakva sredstva za brtvljenje kao ni maziva.*
- *Nemojte potezati za priključeno crijevo.*
- *Koristite samo baterije od 9 V (tip 6LR61).*
- *Ne postavljajte automat za navodnjavanje na mjesta na kojima se kondenzira voda, jer bi se na taj način mogla oštetiti baterija.*
- *Ne postavljajte automat za navodnjavanje blizu izvora topline (maksimalna okolna temperatura 60?).*
- *Ne koristite automat za navodnjavanje u blizini uređaja koji su pod naponom.*

Rukovanje

Prilikom raspakiravanja provjerite je li sadržaj paketa potpun i ima li oštećenja. U slučaju reklamacija odmah se obratite svome prodavaču.

Slike pogledajte na preklapnoj stranici!



Opis uređaja

Slike pogledajte na stranici 2

- 1 Reduktor (G $\frac{3}{4}$)
- 2 Priključak za vodu (G 1) s filtarskim brtvilom
- 3 Ventilna jedinica
- 4 Priključak crijeva
- 5 Spojni dio za priključak crijeva
- 6 Opslužna jedinica
- 7 Odjeljak za baterije
- 8 Zaslon
- 9 Polje s tipkama

Opis zaslona

Slike pogledajte na stranici 3

- 1 Traka izbornika
- 2 Automatsko navodnjavanje
- 3 Ručno navodnjavanje
- 4 Funkcija odbrojanja navodnjavanja
- 5 Prekid navodnjavanja
- 6 Opslužna jedinica stanja baterije
- 7 Prikaz dana u tjednu
- 8 Prikaz programa za navodnjavanje (aktiviran/deaktiviran)
- 9 Trajanje navodnjavanja
- 10 Prikaz navodnjavanja je aktivan
- 11 Tipka za potvrđivanje aktiviranja/deaktiviranja navodnjavanja
- 12 Tipka izbornik / esc
- 13 Tipka ok
- 14 Tipke sa strelicama
- 15 Sat / vrijeme navodnjavanja
- 16 Prikaz vremena navodnjavanja
- 17 Prikaz aktualnog vremena
- 18 Period navodnjavanja (ujutro/uveče)

Funkcija

Uređaj ima 4 načina rada.

Automatsko navodnjavanje

- Ovom funkcijom se mogu individualno namjestiti periodi navodnjavanja i automatski aktivirati i deaktivirati navodnjavanje.

Ručno navodnjavanje

- Ovom funkcijom se navodnjavanje ručno uključuje ili isključuje.

Funkcija odbrojanja navodnjavanja

- Ovom funkcijom se navodnjavanje automatski isključuje nakon željenog vremena (maks. 120 minuta).

Prekid navodnjavanja

- Ovom funkcijom se automatsko navodnjavanje prekida na 24 sata.



Prije stavljanja u pogon

- ➔ Ventil za vodu mora biti zatvoren.
- ➔ Zavijte spojni dio na priključak crijeva.
- ➔ Po potrebi zavijte reduktor na priključak za vodu.
- ➔ Ventilsku jedinicu primite za kućište pa pričvrstite priključak za vodu na ventil.





OPREZ

Nikada ne priključujte automat za navodnjavanje na ventil bez isporučenog filter-skog brtvila.

Priprema opslužne jedinice

	<p>Napomena: Baterija nije sadržana u isporuci.</p> <p>➔ Postavite bateriju pravilno (imajući u vidu +/- oznake) u odgovarajući pretinac.</p>
	<p>■ Čim se baterija postavi, prikaz se, nakon kraće samostalne provjere, izravno mijenja na podešavanje trenutnog vremena i dana u tjednu. Treperi prikaz sati.</p>





Namještanje vremena prilikom prvog puštanja u rad









	<p>Napomena: Sat automatski treperi čim se umetne baterija.</p>
	<p>➔ Namjestite sate tipkama sa strelicama.</p>
	<p>➔ Potvrdite pritiskom na tipku ok.</p> <p><i>Trepere minute.</i></p>
	<p>➔ Namjestite minute tipkama sa strelicama.</p>
	<p>➔ Potvrdite pritiskom na tipku ok.</p> <p>■ Time je sat namješten.</p>

Namještanje dana u tjednu prilikom prvog puštanja u rad

<p>►Mo Tu We Th Fr Sa Su</p> <p>☀</p> <p>☾</p>	<p>Prikaz: Ponedjeljak do subote</p>
<p>← →</p>	<p>➔ Pomoću tipki sa strelicama namjestite dan u tjednu.</p>
<p>Ok</p>	<p>➔ Potvrdite pritiskom na tipku ok.</p> <p>■ Dan u tjednu je namješten.</p>

Namještanje automatskog navodnjavanja





<p> auto </p> <p>►Mo ►Tu ►We ►Th ►Fr ►Sa ►Su</p> <p>☀ <input checked="" type="checkbox"/> <input type="checkbox"/> <input type="checkbox"/> <input type="checkbox"/> <input type="checkbox"/> <input type="checkbox"/> <input type="checkbox"/></p> <p>☾ <input type="checkbox"/> <input type="checkbox"/> <input type="checkbox"/> <input type="checkbox"/> <input type="checkbox"/> <input type="checkbox"/> <input type="checkbox"/></p> <p> 00:00  100 min</p>	<p><i>Treperi prikaz navodnjavanja (aktivirano)</i></p> <p>Napomena Tvorničke postavke za vrijeme i trajanje navodnjavanja su izjutra u 6:00, 5 minuta i navečer u 21:00, 5 minuta.</p>
<p>← →</p>	<p>Pomoću tipki sa strelicama možete navigirati kroz program za navodnjavanje.</p>
<p><input checked="" type="checkbox"/></p>	<p>➔ Označite pomoću tipke za potvrđivanje aktiviranja/deaktiviranja navodnjavanja.</p> <p>Ako su prethodno zadano vrijeme i trajanje u redu, tipkama sa strelicama možete odabrati dalje periode navodnjavanja.</p> <p>Napomena Pritiskom na tipku esc/tipku izbornika možete u svakom trenutku napustiti način rada za podešavanje.</p>

	<p>Ako prethodno zadano vrijeme i trajanje nisu u redu:</p> <p>➔ Potvrdite pritiskom na tipku ok, kako biste izmijenili vrijeme i trajanje aktivnog perioda navodnjavanja.</p> <p><i>Treperi prikaz sata.</i></p>
	<p>➔ Namjestite sate tipkama sa strelicama.</p>
	<p>➔ Potvrdite pritiskom na tipku ok.</p> <p><i>Trepere minute.</i></p>
	<p>➔ Namjestite minute tipkama sa strelicama.</p>
	<p>➔ Potvrdite pritiskom na tipku ok.</p> <p><i>Treperi prikaz trajanja navodnjavanja.</i></p>
	<p>➔ Namjestite minute tipkama sa strelicama.</p>
	<p>➔ Potvrdite pritiskom na tipku ok.</p> <ul style="list-style-type: none"> ■ Trajanje navodnjavanja je namješteno. ■ Pomoću tipki sa strelicama mogu se namjestiti drugi periodi navodnjavanja.
	<p>➔ Pritiskom na tipku esc/tipku izbornika nastupite način rada za podešavanje.</p> <p><i>Aktivirano je automatsko navodnjavanje.</i></p>









Napomena

Za kasnije mijenjanje postavki pomoću tipki sa strelicama i tipke esc/tipke izbornika pređite u način rada za podešavanje automatskog navodnjavanja.





Namještanje ručnog navodnjavanja

	<p>→ Pritiskom na tipku esc/menu pređite u način rada za podešavanje.</p>
	<p><i>Treperi simbol za ručno navodnjavanje.</i></p>
	<p>→ Potvrdite pritiskom na tipku ok.</p>
	<p><i>Pojavljuje se simbol navodnjavanja.</i></p> <ul style="list-style-type: none"> ■ Ventil se otvara. ■ Navodnjavanje je aktivno.
	<p>→ Tipkom esc/tipkom izbornika ventil se zatvara i prelazi se u automatski način rada.</p> <p>→ Tipkom ok ventil se zatvara, prelazi se u način rada za podešavanje i može se odabrati nova funkcija.</p>

Namještanje funkcije odbrojavanja navodnjavanja

	<p>→ Pritiskom na tipku esc/menu pređite u način rada za podešavanje.</p>
	<p>→ Pomoću tipki sa strelicama odaberite način rada za navodnjavanje.</p>
	<p><i>Treperi simbol funkcije odbrojavanja.</i></p>
	<p>→ Potvrdite pritiskom na tipku ok.</p> <p><i>Trepere minute.</i></p>
	<p>→ Namjestite minute tipkama sa strelicama.</p>
	<p>→ Potvrdite pritiskom na tipku ok.</p>
	<p><i>Pojavljuje se simbol navodnjavanja.</i></p> <ul style="list-style-type: none"> ■ Aktivirana je funkcija odbrojavanja. ■ Ventil se otvara. ■ Navodnjavanje je aktivno. <p><i>Po isteku odbrojavanja funkcija se menja u automatski način rada.</i></p>
	<p>Za prevremeno završavanje:</p> <p>→ Tipkom esc/tipkom izbornika ventil se zatvara i prelazi se u automatski način rada.</p> <p>→ Tipkom ok ventil se zatvara, prelazi se u način rada za podešavanje i može se odabrati nova funkcija.</p>

Prekid navodnjavanja

	→ Pritiskom na tipku esc/menu pređite u način rada za podešavanje.
	→ Pomoću tipki sa strelicama odaberite način rada za navodnjavanje.
	<i>Treperi simbol za prekid navodnjavanja.</i>
	→ Potvrdite pritiskom na tipku ok . ■ Time je postavka navodnjavanja deaktivirana u trajanju od 24 sati.
	→ Za završetak prije isteka 24 sata, možete prekinuti funkciju pritiskom na tipku ok ili esc/tipku izbornika nakon čega ćete preći u automatski način rada.

Rad

- Postavite opslužnu jedinicu na ventilsku jedinicu.
- Otvorite pipu za vodu.

Završetak rada

Na kraju sezone navodnjavanja



- Zatvorite pipu za vodu.
- Automat za navodnjavanje odvojite od pipe i crijeva za vodu.
- Opslužna jedinica mora biti povezana s ventilskom jedinicom.
- Aktivirajte ručno navodnjavanje kako bi iz automata za navodnjavanje mogla isteći preostala voda.
- Odvojite opslužnu jedinicu od ventilske jedinice.
- Uklonite bateriju.
- Automat za navodnjavanje treba čuvati na mjestu koje je suho i zaštićeno od mraza.

Njega i održavanje

Čišćenje filtarskog brtvila

→ Filtarsko brtvilo u priključku za vodu redovito skidajte i ispirite u tekućoj vodi.

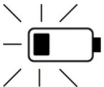
Akumulator

	Status baterije - puna
	Status baterije - gotovo prazna → Zamijenite bateriju.
	Status baterije - prazna → Zamijenite bateriju. Napomena U načinu rada za automatsko navodnjavanje se ventil iz sigurnosnih razloga zatvara. Navodnjavanje se ne može više aktivirati.

Zamijenite bateriju.

- Skinite opslužnu jedinicu.
- Uložite novu bateriju od 9 V (tip 6LR61).
Prazan akumulator zbrinite u otpad sukladno zakonskim odredbama.
- Postavite opslužnu jedinicu na ventilsku jedinicu pazeći na ispravan položaj.

Napomena

Staru bateriju možete u roku od 3 minute zamijeniti novom bez gubljenja postavki navodnjavanja i programiranja.

Tipovi baterija koji se koriste:

- alkalne
- Punjive baterije sa malom sposobnošću samostalnog pražnjenja i kapacitetom od najmanje 250 mAh.

Napomena

Punjive baterije pod određenim okolnostima ne mogu istrajati čitavu sezonu.

Održavanje

Uređaj nije potrebno održavati.

Otklanjanje smetnji

Smetnja	Uzrok	Otklanjanje
Unatoč programiranju ne dolazi do navodnjavanja.	Pipa za vodu je zatvorena.	Otvorite pipu za vodu.
	Baterija je prazna.	Uložite novu bateriju od 9 V (tip 6LR61).
	Priključni kontakti baterije su oksidirali.	Očistite kontakte.
	Filtarsko brtvilo je začepljeno.	Očistite filtarsko brtvilo.
Ventil se ne otvara odnosno zatvara.	Kada je opslužna jedinica izvađena, ventil se ne otvara odnosno zatvara.	Postavite opslužnu jedinicu na ventilsku jedinicu.
Nema prikaza na zaslonu	Akumulator je prazan ili su kontakti oksidirali.	Postavite novu bateriju od 9V (tip 6LR61) ili očistite kontakte.
Curenje na priključku za vodu.	Filtarsko brtvilo je neispravno.	Zamijenite filtarsko brtvilo.
	Priključak za vodu na pipi je otpušten.	Priključak za vodu ponovo čvrsto pritegnite.

U slučaju pitanja ili smetnji rado će Vam pomoći naša podružnica Kärcher. Adresu ćete naći na stražnjoj stranici.

Resetiranje

- Izvadite bateriju iz pretinca te pričekajte da se prikaz na zaslonu sasvim izgubi. ili
- Postavke će se resetirati nakon što tipku ok budete držali stisnutom u trajanju od 5 sekundi.

Tehnički podaci

Radni tlak	0,1 - 1,0 (1 - 10)	MPa (bar)
Dovodna temperatura (maks.)	35	°C
Okolna temperatura	+1 -> +60	°C
Tip baterije	9V (6LR61 / alkalne) 9V (veličina kao: 6LR61 / punjive baterije sa malom sposobnošću samostalnog pražnjenja i kapacitetom od najmanje 250 mAh)	

Pridržano pravo na tehničke izmjene.

Pregled sadržaja

Opšte napomene	71
Sigurnosne napomene	72
Rukovanje	72
Nega i održavanje	80
Otklanjanje smetnji	81
Tehnički podaci	81

Opšte napomene

Poštovani kupče,



Pre prve upotrebe Vašeg uređaja pročitajte ove originalno uputstvo za rad, postupajte prema njemu i sačuvajte ga za kasniju upotrebu ili za sledećeg vlasnika.

Namensko korišćenje

- Ovaj uređaj je konstruisan za privatnu upotrebu i nije predviđen za opterećenja profesionalne primene.
- Ovaj uređaj je predviđen za priključivanje na slavinu za vodu i služi za automatsku regulaciju toka vode u sistemima za navodnjavanje.

Zaštita životne sredine



Ambalaža se može ponovo preraditi. Molimo Vas da ambalažu ne bacate u kućne otpatke nego da je dostavite na odgovarajuća mesta za ponovnu preradu.



Stari uređaji sadrže vredne materijale sa sposobnošću recikliranja i treba ih dostaviti za ponovnu preradu. Stoga stare uređaje odstranjujte preko primerenih sabirnih sistema.

Napomene o sastojcima (REACH)

Aktuelne informacije o sastojcima možete pronaći na stranici:

www.kaercher.de/REACH

Garancija

U svakoj zemlji važe garantni uslovi koje je izdala naša nadležna distributivna organizacija. Eventualne smetnje na uređaju za vreme trajanja garancije uklanjamo besplatno, ukoliko je uzrok greška u materijalu ili proizvodnji. U slučaju koji podleže garanciji obratite se sa potvrdom o kupovini Vašem prodavcu ili najbližoj ovlašćenoj servisnoj službi.

(Adresu ćete naći na poleđini)

Simboli u uputstvu za rad

 **OPREZ**

Ukazuje na eventualno opasnu situaciju koja može dovesti do lakših telesnih povreda ili izazvati materijalnu štetu.

Sigurnosne napomene

OPREZ

- *Automat za navodnjavanje ne sme da se koristi u sistemima za pijaću vodu.*
- *Automat za navodnjavanje sme da radi samo sa netretiranom, bistrom, slatkom vodom maksimalne temperature do 35?.*
- *Automat za navodnjavanje sme da se instalira samo na otvorenom.*
- *Automat za navodnjavanje ne sme da se izlaže direktnom mlazu vode niti da se potapa u vodu.*
- *Pre svakog korišćenja proverite da li je automat za navodnjavanje ispravan, a ako ima vidljivih oštećenja, prekinite s radom.*
- *Automat za navodnjavanje sme da stoji samo uspravno.*
- *Za priključivanje automata za navodnjavanje na slavinu za vodu nemojte koristiti nikakve zaptivne mase ni maziva.*
- *Ne povlačite priključeno crevo.*
- *Koristite samo baterije od 9 V (tip 6LR61).*
- *Ne postavljajte automat za navodnjavanje na mesta na kojima dolazi do kondenzovanja vode, jer na taj način može da se ošteti baterija.*
- *Ne postavljajte automat za navodnjavanje blizu toplotnih izvora (maksimalna okolna temperatura 60?).*
- *Nemojte da koristite automat za navodnjavanje blizu uređaja koji se nalaze pod naponom.*

Rukovanje

Prilikom vađenja uređaja iz ambalaže proverite da li je sadržaj potpun i da li postoje oštećenja. U slučaju reklamacija obavestite Vašeg prodavca.

Slike pogledajte na preklapnoj stranici!



Opis uređaja

Slike pogledajte na stranici 2

- 1 Reduktor (G $\frac{3}{4}$)
- 2 Priključak za vodu (G 1) sa filterskom zaptivkom
- 3 Ventilska jedinica
- 4 Priključak creva
- 5 Spojni deo za priključivanje creva
- 6 Kontrolna jedinica
- 7 Odeljak za baterije
- 8 Ekran
- 9 Polje sa tipkama

Opis ekrana

Slike pogledajte na stranici 3

- 1 Traka menija
- 2 Automatsko navodnjavanje
- 3 Ručno navodnjavanje
- 4 Funkcija odbrojanja navodnjavanja
- 5 Prekid navodnjavanja
- 6 Status baterije opslužne jedinice
- 7 Prikaz dana u nedelji
- 8 Prikaz programa navodnjavanja (aktivirano/deaktivirano)
- 9 Trajanje navodnjavanja
- 10 Prikaz navodnjavanja je aktivan
- 11 Taster za potvrđivanje aktiviranja/deaktiviranja navodnjavanja
- 12 Tipka menija / tipka esc
- 13 Tipka ok
- 14 Tasteri sa strelicama
- 15 Vreme / vreme navodnjavanja
- 16 Prikaz vremena navodnjavanja
- 17 Prikaz trenutnog vremena
- 18 Period navodnjavanja (ujutro/uveče)

Funkcija

Uređaj ima 4 načina rada.

Automatsko navodnjavanje

- Pomoću ove funkcije periodi navodnjavanja se mogu individualno podesiti i navodnjavanje se automatski aktivira i deaktivira.

Ručno navodnjavanje

- Ovom funkcijom se navodnjavanje ručno uključuje ili isključuje.

Funkcija odbrojanja navodnjavanja

- Ova funkcija čini da se navodnjavanje nakon željenog vremena (maks. 120 minuta) automatski isključi.

Prekid navodnjavanja

- Ovom funkcijom se automatsko navodnjavanje prekida na 24 sata.

Pre upotrebe

- ➔ Slavina za vodu mora da bude zatvorena.
- ➔ Zavijte spojni deo na priključak creva.
- ➔ Po potrebi navijte reduktor na priključak za vodu.
- ➔ Ventilsku jedinicu držite za kućište i navijte priključak za vodu na slavinu.





OPREZ

Nikada nemojte priključivati automat za navodnjavanje na slavinu za vodu bez isporučene filterske zaptivke.

Priprema opslužne jedinice

	<p>Napomena: Baterija nije sadržana u isporuci. → Postavite bateriju pravilno (imajući u vidu +/- oznake) u odgovarajući pretinac.</p>
	<p>■ Čim se baterija postavi, nakon samostalne provere menja se prikaz prelazeći direktno u način rada za podešavanje trenutnog vremena i dana u nedelji. Prikaz sata treperi.</p>





Nameštanje sata pri prvom puštanju u rad









	<p>Napomena: Čim postavite bateriju, automatski počne da treperi prikaz sata.</p>
	<p>→ Namestite sate pomoću tastera sa strelicama.</p>
	<p>→ Potvrdite tipkom ok. <i>Počinje da treperi prikaz minuta.</i></p>
	<p>→ Namestite minute pomoću tastera sa strelicama.</p>
	<p>→ Potvrdite tipkom ok. ■ Vreme je namešteno.</p>

Nameštanje dana u nedelji pri prvom puštanju u rad

<p>►Mo Tu We Th Fr Sa Su</p> <p>☀</p> <p>☾</p>	<p>Prikaz: Od ponedeljka do nedelje</p>
<p>← →</p>	<p>➔ Namestite dan u nedelji pomoću tastera sa strelicama.</p>
<p>Ok</p>	<p>➔ Potvrdite tipkom ok.</p> <p>■ Dan u nedelji je namešten.</p>

Podešavanje automatskog navodnjavanja





<p> auto </p> <p>►Mo ►Tu ►We ►Th ►Fr ►Sa ►Su</p> <p>☀ <input checked="" type="checkbox"/> <input type="checkbox"/> <input type="checkbox"/> <input type="checkbox"/> <input type="checkbox"/> <input type="checkbox"/> <input type="checkbox"/></p> <p>☾ <input type="checkbox"/> <input type="checkbox"/> <input type="checkbox"/> <input type="checkbox"/> <input type="checkbox"/> <input type="checkbox"/> <input type="checkbox"/></p> <p> 00:00  100 min</p>	<p><i>Treperi prikaz navodnjavanja (aktivirano)</i></p> <p>Napomena Fabričke postavke za vreme i trajanje navodnjavanja su ujutro u 6:00, 5 minuta i uveče u 21:00, 5 minuta.</p>
<p>← →</p>	<p>Kroz program za navodnjavanje može se navigirati pomoću tastera sa strelicama.</p>
<p><input checked="" type="checkbox"/></p>	<p>➔ Tasterom za potvrđivanje aktiviranja/deaktiviranja označite navodnjavanje.</p> <p>Ako su prvobitno namešteno vreme i trajanje u redu, pomoću tastera sa strelicama možete odabrati druge periode navodnjavanja.</p> <p>Napomena Pritiskom na tipku esc/ tipku menija možete u svakom trenutku da napustite način rada za podešavanje.</p>

	<p>Ako prvobitno namešteno vreme i trajanje nisu u redu:</p> <p>➔ Potvrdite pritiskom na tipku ok kako biste promenili vreme i trajanje aktivnog perioda navodnjavanja.</p> <p><i>Treperi prikaz sata.</i></p>
	<p>➔ Namestite sate pomoću tastera sa strelicama.</p>
	<p>➔ Potvrdite tipkom ok.</p> <p><i>Počinje da treperi prikaz minuta.</i></p>
	<p>➔ Namestite minute pomoću tastera sa strelicama.</p>
	<p>➔ Potvrdite tipkom ok.</p> <p><i>Treperi prikaz trajanja navodnjavanja.</i></p>
	<p>➔ Namestite minute pomoću tastera sa strelicama.</p>
	<p>➔ Potvrdite tipkom ok.</p> <ul style="list-style-type: none"> ■ Trajanje navodnjavanja je namešteno. ■ Tasterima sa strelicama mogu se namestiti ostali periodi navodnjavanja.
	<p>➔ Pritiskom na tipku esc/tipku menija napustite način rada za podešavanje.</p> <p><i>Aktivirano je automatsko navodnjavanje.</i></p>









Napomena

Za kasnije menjanje postavki pritiskom na tipku esc/tipku menija i tastere sa strelicama pređite u način rada za podešavanje automatskog navodnjavanja.





Podešavanje ručnog navodnjavanja

	<p>→ Pritiskom na tipku esc/tipku menija pređite u način rada za podešavanje.</p>
	<p><i>Treperi simbol ručnog navodnjavanja.</i></p>
	<p>→ Potvrdite tipkom ok.</p>
	<p><i>Pojavljuje se simbol navodnjavanja.</i></p> <ul style="list-style-type: none"> ■ Ventil se otvara. ■ Navodnjavanje je aktivno.
	<p>→ Po pritisku na tipku esc/tipku menija ventil se zatvara i prelazi se u automatski način rada.</p> <p>→ Tipkom ok ventil se zatvara, prelazi se u način rada za podešavanje i može se odabrati nova funkcija.</p>

Podешavanje funkcije odbrojavanja navodnjavanja

	<p>→ Pritiskom na tipku esc/tipku menija pređite u način rada za podešavanje.</p>
	<p>→ Pomoću tastera sa strelicama odaberite način rada za navodnjavanje.</p>
	<p><i>Treperi simbol za funkciju odbrojavanja.</i></p>
	<p>→ Potvrdite tipkom ok.</p> <p><i>Počinje da treperi prikaz minuta.</i></p>
	<p>→ Namestite minute pomoću tastera sa strelicama.</p>
	<p>→ Potvrdite tipkom ok.</p>
	<p><i>Pojavljuje se simbol navodnjavanja.</i></p> <ul style="list-style-type: none"> ■ Funkcija odbrojavanja je aktivirana. ■ Ventil se otvara. ■ Navodnjavanje je aktivno. <p><i>Po isteku vremena odbrojavanja funkcija se prebacuje u automatski način rada.</i></p>
	<p>Za prevremeno završavanje:</p> <p>→ Po pritisku na tipku esc/tipku menija ventil se zatvara i prelazi se u automatski način rada.</p> <p>→ Tipkom ok ventil se zatvara, prelazi se u način rada za podešavanje i može se odabrati nova funkcija.</p>

Prekid navodnjavanja

	→ Pritiskom na tipku esc/tipku menija pređite u način rada za podešavanje.
	→ Pomoću tastera sa strelicama odaberite način rada za navodnjavanje.
	<i>Treperi simbol za prekid navodnjavanja.</i>
	→ Potvrdite tipkom ok . ■ Navodnjavanje je deaktivirano za period od 24 sata.
	→ Za završetak pre isteka 24 sata funkciju je moguće prekinuti pritiskom na tipku ok ili esc/tipku menija nakon čega se prelazi u automatski način rada.

Rad

- Postavite opslužnu jedinicu na ventilsku jedinicu.
- Otvorite slavinu za vodu.

Završetak rada

Na kraju sezone navodnjavanja



- Zatvorite slavinu za vodu.
- Automat za navodnjavanje skinite sa slavine i odvojite crevo za vodu.
- Opslužna jedinica mora da bude povezana sa ventilskom jedinicom.
- Pokrenite ručno navodnjavanje kako bi iz automata za navodnjavanje mogla isteći preostala voda.
- Odvojite opslužnu jedinicu od ventilske jedinice.
- Izvadite bateriju.
- Automat za navodnjavanje treba držati na suvom mestu zaštićenom od smrzavanja.

Nega i održavanje

Čišćenje filterske zaptivke

- Filtersku zaptivku u priključku za vodu redovno vadite i ispirajte pod mlazom vode.

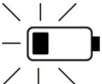
Akumulator

	Status baterije - puna
	Status baterije - skoro prazna → Zamenite bateriju.
	Status baterije - prazna → Zamenite bateriju. Napomena U načinu rada automatskog navodnjavanja se ventil iz bezbednosnih razloga zatvara. Navodnjavanje se ne može više aktivirati.

Zamenite bateriju.

- Skinite opslužnu jedinicu.
- Postavite novu bateriju od 9 V (tip 6LR61).
Prazan akumulator odložite u otpad u skladu sa važećim odredbama.
- Postavite opslužnu jedinicu na ventilsku jedinicu, pazeći na ispravan položaj.

Napomena

Stara baterija se može zameniti novom u roku od 3 minuta bez gubljenja postavki navodnjavanja i programiranja.

Tipovi baterija koji se koriste:

- Alkalne
- Punjive baterije sa malom sposobnošću samostalnog pražnjenja i kapacitetom od najmanje 250 mAh.

Napomena

Punjive baterije pod izvesnim okolnostima ne mogu izdržati čitavu sezonu.

Održavanje

Uređaj nije potrebno održavati.

Otklanjanje smetnji

Smetnja	Uzrok	Otklanjanje
Ne navodnjava se uprkos programiranju.	Slavina za vodu je zatvorena.	Otvorite slavinu za vodu.
	Baterija je prazna.	Postavite novu bateriju od 9 V (tip 6LR61).
	Priključni kontakti baterije su oksidirali.	Očistite kontakte.
	Filterska zaptivka je začepljena.	Očistite filtersku zaptivku.
Ventil se ne otvara / zatvara.	Kada je opslužna jedinica skinuta, ventil se ne može otvoriti / zatvoriti.	Postavite opslužnu jedinicu na ventilsku jedinicu.
Nema prikaza na ekranu	Baterija je prazna ili je kontakt oksidirao.	Postavite novu bateriju od 9 V (tip 6LR61) ili očistite kontakte.
Curenje na priključku za vodu.	Filterska zaptivka je neispravna.	Zamenite filtersku zaptivku.
	Priključak za vodu na slavini nije dovoljno zategnut.	Ponovo zategnite priključak za vodu.

U slučaju pitanja ili smetnji rado će Vam pomoći naša podružnica Kärcher. Adresu ćete naći na poleđini.

Resetovanje

→ Izvadite bateriju iz odeljka za baterije pa sačekajte da se prikaz na ekranu u potpunosti izgubi.

ili

→ Postavke će se resetovati nakon što tipku ok držite pritisnutom 5 sekundi.

Tehnički podaci

Radni pritisak	0,1 - 1,0 (1 - 10)	MPa (bar)
Dovodna temperatura (maks.)	35	°C
Temperatura okoline	+1 -> +60	°C
Tip baterije	9V (6LR61 / alkalne) 9V (veličina kao: 6LR61 / punjive baterije sa malom sposobnošću samostalnog pražnjenja i kapacitetom od najmanje 250 mAh)	

Pridržano pravo na tehničke promene.

Съдържание

Общи указания	82
Указания за безопасност	83
Обслужване	83
Грижи и поддръжка	91
Помощ при неизправности	92
Технически данни	92

Общи указания

Уважаеми клиенти,



Преди първото използване на Вашия уред прочетете това оригинално инструкция упътване за работа, действайте според него и го запазете за по-късно използване или за следващия притежател.

тел.

Употреба по предназначение

- Този уред е разработен за частна употреба и не е предвиден за натоварванията на промишлената употреба.
- Този уред е предвиден за свързване към кран за вода и регулира автоматично водния поток в напоителни системи.

Опазване на околната среда



Опаковъчните материали могат да се рециклират. Моля не хвърляйте опаковките при домашните отпадъци, а ги предайте на вторични суровини с цел повторна употреба.



Старите уреди съдържат ценни материали, подлежащи на рециклиране, които могат да бъдат употребени повторно. Поради това моля отстранявайте старите уреди, използвайки подходящи за целта системи за събиране.

Указания за съставките (REACH)

Актуална информация за съставките ще намерите на:

www.kaercher.de/REACH

Гаранция

Във всяка страна важат гаранционните условия, публикувани от оторизираната от нас дистрибуторска фирма. Евентуални повреди на Вашия уред ще отстраним в рамките на гаранционния срок безплатно, ако се касае за дефект в материалите или при производство. В гаранционен случай се обърнете към дистрибутора или най-близкия оторизиран сервиз, като представите касовата бележка.

(Адресите ще намерите на задната страница)

Символи в Упътването за работа

ПРЕДПАЗЛИВОСТ

За възможна опасна ситуация, която би могла да доведе до леки телесни повреди или материални щети.

Указания за безопасност

ПРЕДПАЗЛИВОСТ

- Не използвайте автомата за напояване в системи за питейна вода.
- Използвайте автомата за напояване само с не третирана, чиста сладка вода с температура до максимум 35°.
- Инсталирайте автомата за напояване само на открито.
- Не излагайте автомата за напояване на директна водна струя и никога не го потапяйте във вода.
- Преди всяко използване проверявайте автомата за напояване за повреди, при видими увреждания преустановете използването.
- Поставете автомата за напояване само във вертикално положение.
- Не използвайте уплътнителни набивки и смазочни средства, за да свържете автомата за напояване към крана за вода.
- Не дърпайте свързания маркуч.
- Използвайте само 9V акумулатори (тип 6LR61).
- Не инсталирайте автомата за напояване на места, на които се образува кондензна вода, тъй като от това може да се повреди акумулаторът.
- Не инсталирайте автомата за напояване в близост до източници на топлина (максимална околна температура 60°C).
- Не използвайте автомата за напояване в близост до намиращи се под напрежение уреди.

Обслужване

При разопаковане проверете дали съдържанието на опаковката е пълно и дали не е повредено. При рекламации уведомете търговеца, продал Ви уреда. **Вижте схемите на разгънатата страница!**



Описание на уреда

Виж изображенията на страница 2

- 1 Редуцираща муфа (G 3/4)
- 2 Извод за вода (G 1) с филтърно уплътнение
- 3 Блок вентили
- 4 Подвързване на маркуча
- 5 Куплунг за извод на маркуч
- 6 Обслужващ модул
- 7 Отделение за акумулаторни батерии
- 8 Дисплей
- 9 Поле с бутони

Описание на дисплея

Виж изображенията на страница 3

- 1 Лента на менюто
- 2 Автоматично напояване
- 3 Ръчно напояване
- 4 Функция брояч на напояването
- 5 Прекъсване на напояването
- 6 Състояние на батерията обслужващ модул
- 7 Индикация на деня от седмицата
- 8 Индикация на програмата за напояване (активирана/деактивирана)
- 9 Продължителност на напояването
- 10 Индикацията за напояването е активна
- 11 Бутон за потвърждение Активиране/деактивиране на напояването
- 12 Бутон menu / esc
- 13 Бутон ok
- 14 Бутони със стрелки
- 15 Час / момент за напояване
- 16 Индикация на времето за напояване
- 17 Индикация на текущото време
- 18 Период на напояване (сутрин/вечер)

Функция

Уредът има на разположение 4 режима.

Автоматично напояване

- С тази функция периодите за напояване могат да бъдат настроени индивидуално и напояването се активира и деактивира автоматично.

Ръчно напояване

- С тази функция напояването се включва и изключва ръчно.

Функция брояч на напояването

- С тази функция напояването се изключва автоматично след желано време (макс. 120 минути).

Прекъсване на напояването

- С тази функция автоматичното напояване се прекъсва за 24 часа.

Преди пускане в експлоатация

- Трябва да е свързан кранът за вода.
- Завинтете куплунга за извод на маркуч.
- При нужда завинтете редуциращата муфа към извода за вода.
- Дръжте блок вентили за корпуса и завинтете извода за вода към крана за вода.

ПРЕДПАЗЛИВОСТ

Никога не свързвайте автомата за вода към крана за вода без доставеното с него филтърно уплътнение.

Подготовка на обслужващия модул

	<p>Указание: Батерията не е включена в обема на доставка.</p> <p>➔ Поставете батерията в правилното положение (обозначение +/-) в отделението за батерии.</p>
	<p>■ Щом батерията бъде поставена, индикацията преминава, след кратък авто-тест, директно в режим за настройка на актуалния час и ден от седмицата. Мигат часовете на индикацията за часа.</p>



Настройте часа при първоначално въвеждане в експлоатация







	<p>Указание: Щом бъде поставена батерията, часът мига автоматично.</p>
	<p>➔ Настройте часовете с бутоните със стрелки.</p>
	<p>➔ Потвърдете с бутон ок.</p> <p><i>Мигат минутите.</i></p>
	<p>➔ Настройте минутите с бутоните със стрелки.</p>
	<p>➔ Потвърдете с бутон ок.</p> <p>■ Часът е настроен.</p>



Настройте деня на седмицата при първоначално въвеждане в експлоатация

<p>►Mo Tu We Th Fr Sa Su</p> <p>☀</p> <p>☾</p>	<p>Индикация: Понеделник до събота</p>
<p>← →</p>	<p>→ Настройте деня на седмицата с бутоните със стрелки.</p>
<p>Ok</p>	<p>→ Потвърдете с бутон ок.</p> <p>■ Денят на седмицата е настроен.</p>

Настройка на автоматичното напояване

<p> auto</p> <hr/> <p>►Mo ►Tu ►We ►Th ►Fr ►Sa ►Su</p> <p>☀ <input checked="" type="checkbox"/> <input type="checkbox"/> <input type="checkbox"/> <input type="checkbox"/> <input type="checkbox"/> <input type="checkbox"/> <input type="checkbox"/></p> <p>☾ <input type="checkbox"/> <input type="checkbox"/> <input type="checkbox"/> <input type="checkbox"/> <input type="checkbox"/> <input type="checkbox"/> <input type="checkbox"/></p> <p> 00:00  00 min</p>	<p>Индикацията за напояване мига (активирана)</p> <p>Указание Фабричната настройка за време и продължителност на напояването са сутрин 6:00, 5 минути и вечер 21:00, 5 минути.</p>
<p>← →</p>	<p>С бутоните със стрелки може да се навигира през програмата за напояване.</p>

	<p>→ Маркирайте с бутона за потвърждение Активиране/деактивиране на напояването.</p> <p>Ако предварително настроеният час и продължителност са в ред, с бутоните със стрелки могат да бъдат избрани и други периоди за напояване.</p> <p>Указание С бутон esc/menü по всяко време можете да напуснете режима за настройки.</p>
	<p>Ако предварително настроеният час и продължителност не са в ред:</p> <p>→ Потвърдете с бутона ok, за да промените часа и продължителността на активния период на напояване.</p> <p><i>Мигат часовете.</i></p>
	<p>→ Настройте часовете с бутоните със стрелки.</p>
	<p>→ Потвърдете с бутон ok.</p> <p><i>Мигат минутите.</i></p>
	<p>→ Настройте минутите с бутоните със стрелки.</p>
	<p>→ Потвърдете с бутон ok.</p> <p><i>Мига продължителността на напояване.</i></p>
	<p>→ Настройте минутите с бутоните със стрелки.</p>

	<p>→ Потвърдете с бутон ok.</p> <ul style="list-style-type: none"> ■ Продължителността на напояване е настроена. ■ Сега с бутоните със стрелки могат да бъдат настроени други периоди за напояване.
	<p>→ С бутон esc/menu напуснете режима за настройка.</p> <p><i>Автоматичното напояване е активирано.</i></p>

Указание

За по-късна промяна на настройките с бутон **esc/menu** и бутоните със стрелки преминете в режима за настройка на автоматичното напояване.

Настройка на ръчното напояване

	<p>→ Преминете с бутон esc/menu в режима за настройка.</p>
	<p><i>Мига символът за ръчно напояване.</i></p>
	<p>→ Потвърдете с бутон ok.</p>
	<p><i>Появява се символът за напояване.</i></p> <ul style="list-style-type: none"> ■ Вентилът се отваря. ■ Напояването е активно.
	<p>→ С бутон esc/menu вентилът се затваря и преминава в автоматичен режим.</p> <p>→ С бутон ok вентилът се затваря, преминава в режима за настройки и може да бъде избрана нова функция.</p>

Настройка на функция брояч на напояването

	<p>→ Преминете с бутон esc/menu в режима за настройка.</p>
	<p>→ Изберете режима на напояване с бутоните със стрелки.</p>
	<p><i>Мига символът за функция брояч.</i></p>
	<p>→ Потвърдете с бутон ok.</p> <p><i>Мигат минутите.</i></p>
	<p>→ Настройте минутите с бутоните със стрелки.</p>
	<p>→ Потвърдете с бутон ok.</p>
	<p><i>Появява се символът за напояване.</i></p> <ul style="list-style-type: none"> ■ Функцията на брояча е деактивирана. ■ Вентилът се отваря. ■ Напояването е активно. <p><i>След като изтече времето на брояча, функцията преминава в автоматичен режим.</i></p>
	<p>За преждевременно приключване:</p> <p>→ С бутон esc/menu вентилът се затваря и преминава в автоматичен режим.</p> <p>→ С бутон ok вентилът се затваря, преминава в режима за настройки и може да бъде избрана нова функция.</p>

Прекъсване на напояването

	→ Преминете с бутон esc/menu в режима за настройка.
	→ Изберете режима на напояване с бутоните със стрелки.
	<i>Мига символът за прекъсване на напояването.</i>
	→ Потвърдете с бутон ok . ■ Настройката на напояването е деактивирана за 24 часа.
	→ За приключване преди изтичане на 24 часа функцията може да бъде прекъсната с бутон ok или бутон esc/menu и се преминава в автоматичен режим.

Експлоатация

- Поставете обслужващия модул върху блок вентили.
- Отворете крана за водата.

Край на работата

В края на напоителния сезон



- затворете крана за водата.
- Отделете автомата за напояване от крана за вода и маркуча за вода.
- Обслужващият модул трябва да остане свързан с блок вентили.
- Активирайте ръчното напояване, за да може останалата вода да изтече от автомата за напояване.
- Отделете обслужващия модул от блок вентили.
- Отстранете акумулатора.
- Съхранявайте автомата за напояване на сухо и защитено от замръзване място.

Грижи и поддръжка

Почистете филтърното уплътнение

- Сваляйте редовно филтърното уплътнение в извода за водата и го изплаквайте под течаща вода.

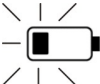
Акумулатор

	Статус акумулатор пълен
	Статус акумулатор почти празен → Сменете акумулатора.
	Статус акумулатор празен → Сменете акумулатора. Указание В режим на автоматично напояване вентилът се свързва за безопасност. Напояването вече не може да бъде активирано.

Да се смени акумулатора

- Свалете обслужващия модул.
- Поставете нов 9V акумулатор (тип 6LR61). Отстранете изразходения акумулатор като отпадък съгласно валидните разпоредби.
- Поставете нов обслужващ модул върху блок вентили, внимавайте за правилното прилягане.

Указание

Старият акумулатор може да бъде сменен в рамките на 3 минути с нов, без да се загубят настройките на напояването и програмирането.

Използвани типове акумулатори:

- Алкални
- Презареждащ се акумулатор с нисък саморазряд и с капацитет от минимум 250 mAh.

Указание

Презареждащите се акумулатори при определени условия не издържат цял сезон.

Поддръжка

Уредът не се нуждае от поддръжка.

Помощ при неизправности

Неизправност	Причина	Отстраняване
Напоояването не се извършва въпреки програмирането.	Кранът за водата е затворен.	Отворете крана за водата.
	Празен акумулатор.	Поставете нов 9V акумулатор (тип 6LR61).
	Контактите на акумулатора са оксидирани.	Почистете контактите.
	Запущено филтърно уплътнение.	Почистете филтърното уплътнение.
Клапанът не отваря / затваря.	При свален обслужващ модул клапанът не може да отвори / затвори.	Поставете обслужващия модул на блок вентили.
Без индикация на дисплея	Празна батерия или оксидирани контакти.	Поставете нов 9V акумулатор (тип 6LR61) или почистете контактите.
Утечка на извода за вода.	Дефектно филтърно уплътнение.	Сменете филтърното уплътнение.
	Изводът за вода на крана за вода се е разхлабил.	Завийте отново здраво извода за вода.

При въпроси и повреди Вашият дистрибутор на "Керхер" ще Ви помогне с удоволствие. Адресите ще намерите на задната страница.

Извършване на Reset

- ➔ Свалете акумулатора от отделението за акумулатора, докато индикацията на дисплея изгасне напълно.
- или
- ➔ След 5 секунди натискане на бутон ок настройката се нулира.

Технически данни

Работно налягане	0,1 - 1,0 (1 - 10)	MPa (bar)
Температура на постъпващата вода (макс.)	35	°C
Околна температура	+1 -> +60	°C
Тип батерия	9V (6LR61 / алкален)	
	9V (типов размер като: 6LR61 / Презареждащ се акумулатор с нисък саморазряд и капацитет от минимум 250 mAh)	

Запазваме си правото на технически промени.

İçindekiler

Genel bilgiler	93
Güvenlik uyarıları	94
Kullanımı	94
Koruma ve Bakım	102
Arızalarda yardım	103
Teknik Bilgiler	103

Genel bilgiler

Sayın müşterimiz,



Cihazın ilk kullanımından önce bu orijinal kullanma kılavuzunu okuyun, bu kılavuza göre davranın ve daha sonra kullanım veya cihazın sonraki sahiplerine vermek için bu kılavuzu saklayın.

Kurallara uygun kullanım

- Bu cihaz özel kullanım için geliştirilmiştir ve cihazın ticari kullanım taleplerini karşılaması öngörülmemiştir.
- Bu cihaz bir su musluğuna bağlanmak için ön görülmüştür ve sulama sistemlerindeki su akışını otomatik olarak ayarlar.

Çevre koruma



Ambalaj malzemeleri geri dönüş-türülebilir. Ambalaj malzemelerini evinizin çöpüne atmak yerine lütfen tekrar kullanılabilecekleri yerlere gönderin.



Eski cihazlarda, yeniden değerlendirme işlemine tabi tutulması gereken değerli geri dönüşüm malzemeleri bulunmaktadır. Bu nedenle eski cihazları lütfen öngörülen toplama sistemleri aracılığıyla imha edin.

İçerik maddeleri hakkında uyarılar (REACH)

İçindekiler hakkında ayrıntılı bilgileri bulabileceğiniz adres:

www.kaercher.de/REACH

Garanti

Her ülkede yetkili distribütörümüz tarafından verilmiş garanti şartları geçerlidir. Garanti süresi içinde cihazınızda oluşan muhtemel hasarları, arızanın kaynağı üretim veya malzeme hatası olduğu sürece ücretsiz olarak karşılıyoruz. Garanti hakkınızdan yararlanmanızı gerektiren bir durum olduğu zaman, ilgili faturanız ile birlikte satıcınıza veya size en yakın yetkili servisimize başvurunuz. (Adres için Bkz. Arka sayfa)

Kullanım kılavuzundaki semboller



TEDBIR

Hafif bedensel yaralanmalar ya da maddi hasarlara neden olabilecek olası tehlikeli bir durum için.

Güvenlik uyarıları

⚠ TEDBİR

- Sulama otomatını içme suyu sisteminde çalıştırmayın.
- Sulama otomatını sadece 35°C sıcaklığa kadar olan işlenmemiş, temiz tatlı suyla çalıştırın.
- Sulama otomatını dış alanlara kurmayın.
- Sulama otomatını doğrudan püskürtme suyuna maruz bırakmayın ve suya daldırmayın.
- Sulama otomatına her çalışmadan önce görsel kontrol yapın, hasar görmeniz durumunda çalışmayı durdurun.
- Sulama otomatını sadece dikey pozisyonda yerleştirin.
- Sulama otomatını su musluğuna bağlamak için conta macunu ve yağlama maddesi kullanmayın.
- Bağlı durumdaki hortumdan çekmeyin.
- Sadece 9V bataryalar (Tip 6LR61) kullanın.
- Sulama otomatını kondensat oluşacak yerlere kurmayın, aksi takdirde batarya zarar görebilir.
- Sulama otomatını ısı kaynaklarının yakınına kurmayın (maksimum çevre sıcaklığı 60°C).
- Sulama otomatını gerilim altındaki cihazların yakınında çalıştırmayın.

Kullanımı

Ambalaj açıldığında içindeki parçalarda eksiklik olup olmadığını ve parçaların hasarlı olup olmadığını kontrol edin. Şikayet olması durumunda yetkili satıcınızı bilgilendirin.

Şekiller Bkz. Katlanır sayfa!



Cihaz tanıymý

Şekiller Bkz. Sayfa 2

- 1 Redüksiyon parçası (G 3/4)
- 2 Filtre contalı su bağlantısı (G 1)
- 3 Valf ünitesi
- 4 Hortum bağlantısı
- 5 Hortum bağlantısı için bağlantı parçası
- 6 Kumanda ünitesi
- 7 Akü bölmesi
- 8 Ekran
- 9 Tuş alanı

Şekiller Bkz. Sayfa 3

- 1 Menü çubuğu
- 2 Otomatik sulama
- 3 Manüel sulama
- 4 Sulama geri sayım işlevi
- 5 Sulama durdurma
- 6 Kumanda ünitesi pil durumu
- 7 Hafta günleri göstergesi
- 8 Sulama programı göstergesi (etkin/devre dışı)
- 9 Sulama süresi
- 10 Sulama etkin göstergesi
- 11 Sulama etkinleştirilme/devre dışı bırakma onay tuşu
- 12 menü / esc tuşu
- 13 ok tuşu
- 14 Yön tuşları
- 15 Saat / sulama zamanı
- 16 Sulama süresi göstergesi
- 17 Güncel süre göstergesi
- 18 Sulama zaman aralığı (sabahları/akşamları)

İşlev

Cihazın 4 modu vardır.

Otomatik sulama

- Bu işlev ile sulama zamanları bireysel olarak ayarlanabilir ve sulama otomatik olarak etkinleştirilip devre dışı bırakılabilir.

Manüel sulama

- Bu işlev ile sulama manuel olarak etkinleştirilip devre dışı bırakılabilir.

Sulama geri sayım işlevi

- Bu işlev ile sulama belli bir süre sonra (maks. 120 dakika) otomatik olarak kapatılabilir.

Sulama durdurma

- Bu işlev ile otomatik sulama 24 saatliğine durdurulabilir.



Cihazı çalıştırmaya başlamadan önce

- Su musluğu kapalı olmalıdır.
- Bağlantı parçasını hortum bağlantısına vidalayın.
- Gerekirse, redüksiyon parçasını su bağlantısına vidalayın.
- Valf ünitesini muhafazadan tutun ve su bağlantısını su musluğuna vidalayın.





TEDBİR

Birlikte teslim edilen filtre contasız olmadan sulama otomatını kesinlikle su musluğuna bağlamayın.



Kumanda ünitesi ön hazırlığı

	<p>Uyarı: Pil teslimat içeriğine dahil değildir.</p> <p>→ Aküyü doğru konumda (+/- işareti) akü bölümüne yerleştirin.</p>
	<p>■ Batarya yerleştirilince, kısa bir otomatik testten sonra gösterge direkt olarak gündel saat ve gün için ayar moduna geçer. Saat göstergesindeki saat yanıp söner.</p>





İlk işleme almada saati ayarlama









	<p>Not: Akü yerleştirilince saat otomatik olarak yanıp söner.</p>
	<p>→ Saati, ok tuşları ile ayarlayın.</p>
	<p>→ ok düğmesi ile onaylayın. <i>Dakika yanıp söner.</i></p>
	<p>→ Dakikayı, ok tuşları ile ayarlayın.</p>
	<p>→ ok düğmesi ile onaylayın.</p> <p>■ Saat ayarlanmıştır.</p>

İlk işleme almada günü ayarlama

<p>►Mo Tu We Th Fr Sa Su</p> <p>☀</p> <p>☾</p>	Gösterge: Pazartesi - Pazar
	→ Günü ok tuşları ile ayarlayın.
	→ ok düğmesi ile onaylayın. ■ Gün ayarlanmıştır.

Otomatik sulamayı ayarlama





 auto		<i>Sulama göstergesi yanıp söner (etkin)</i>
<p>►Mo ►Tu ►We ►Th ►Fr ►Sa ►Su</p> <p>☀ <input checked="" type="checkbox"/> <input type="checkbox"/> <input type="checkbox"/> <input type="checkbox"/> <input type="checkbox"/> <input type="checkbox"/> <input type="checkbox"/></p> <p>☾ <input type="checkbox"/> <input type="checkbox"/> <input type="checkbox"/> <input type="checkbox"/> <input type="checkbox"/> <input type="checkbox"/> <input type="checkbox"/></p> <p>🕒 00:00 🕒 100 min</p>	Not Sulama zamanı ve süresinin fabrika ayarı sabah saat 6:00'da 5 dakika ve akşam saat 21:00'de 5 dakikadır.	
	Ok tuşlarıyla sulama programında gezinti yapılabilir.	
	→ Sulama etkinleştirilme/devre dışı bırakma onay tuşu ile işaretleyin. Önceden ayarlanmış saat ve süre uygunsa ok tuşları ile diğer sulama zamanları seçilebilir. Not esc/menü tuşu ile ayar modundan her zaman çıkılabilir.	

	<p>Önceden ayarlanmış saat ve süre uygun değilse: → Etkin sulama zamanının saatini ve süresini değiştirmek için tamam tuşu ile onaylayın.</p> <p><i>Saat yanıp söner.</i></p>
	<p>→ Saati, ok tuşları ile ayarlayın.</p>
	<p>→ ok düğmesi ile onaylayın.</p> <p><i>Dakika yanıp söner.</i></p>
	<p>→ Dakikayı, ok tuşları ile ayarlayın.</p>
	<p>→ ok düğmesi ile onaylayın.</p> <p><i>Sulama süresi yanıp söner.</i></p>
	<p>→ Dakikayı, ok tuşları ile ayarlayın.</p>
	<p>→ ok düğmesi ile onaylayın.</p> <ul style="list-style-type: none"> ■ Sulama süresi ayarlanmıştır. ■ Ok tuşları ile diğer sulama zamanları seçilebilir.
	<p>→ esc/menü tuşu ile ayar modundan çıkın.</p> <p><i>Otomatik sulama etkindir.</i></p>









Not

Ayarlarda daha sonra yapılacak değişiklikler için esc/menü tuşu ve ok tuşları ile otomatik sulama ayar moduna geçin.





Manuel sulamayı ayarlama

	→ esc/menü düğmesi ile ayar moduna geçin.
	<i>Manuel sulama sembolü yanıp söner.</i>
	→ ok düğmesi ile onaylayın.
	<i>Sulama sembolü görüntülenir.</i> <ul style="list-style-type: none">■ Valf açılır.■ Sulama etkindir.
	→ esc/menü tuşu ile valf kapatılır ve otomatik moda geçilir. → Tamam tuşu ile valf kapanır, ayar moduna geçilir ve yeni bir işlev seçilebilir.

Sulama geri sayım işlevini ayarlama

	→ esc/menü düğmesi ile ayar moduna geçin.
	→ Ok tuşlarıyla sulama modunu seçin.
	<i>Geri sayım işlevi sembolü yanıp söner.</i>
	→ ok düğmesi ile onaylayın. <i>Dakika yanıp söner.</i>
	→ Dakikayı, ok tuşları ile ayarlayın.
	→ ok düğmesi ile onaylayın.
	<i>Sulama sembolü görüntülenir.</i> <ul style="list-style-type: none">■ Geri sayım işlevi etkindir.■ Valf açılır.■ Sulama etkindir. <i>Geri sayım sona erdikten sonra işlem otomatik moda geçer.</i>
	Zamanından önce sonlandırmak için: → esc/menü tuşu ile valf kapatılır ve otomatik moda geçilir. → Tamam tuşu ile valf kapanır, ayar moduna geçilir ve yeni bir işlem seçilebilir.

Sulama durdurma

	→ esc/menü düğmesi ile ayar moduna geçin.
	→ Ok tuşlarıyla sulama modunu seçin.
	<i>Sulama durdurma sembolü yanıp söner.</i>
	→ ok düğmesi ile onaylayın. ■ Sulama ayarı 24 saat süreyle devre dışı bırakılmıştır.
	→ 24 saatin tamamlanmasından önce bir sonlandırma için bu işlev tamam tuşu veya esc/menü tuşu ile durdurulabilir ve otomatik moda geçilebilir.

Çalıştırma

- Kumanda birimini valf ünitesinin üzerine yerleştirin.
- Su musluğunu açın.

Cihazın kapatılması

Sulama sezonunun sonunda



- Su musluğunu kapatın.
- Sulama otomatını su musluğu ve su hortumundan ayırın.
- Kumanda birimi valf ünitesi ile bağlı olarak kalmalıdır.
- Kalan suyun sulama otomatından dışarı akabilmesi için manüel sulamayı etkinleştirin.
- Kumanda birimini valf ünitesinden ayırın.
- Bataryayı çıkartın.
- Sulama otomatını kuru ve pas oluşmayan bir yerde depolayın.

Koruma ve Bakım

Filtre contasının temizlenmesi

- Su bağlantısındaki filtre contasını düzenli olarak çıkartın ve akar su altında yıkayın.

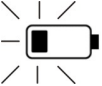
Akü

	Batarya dolu
	Batarya neredeyse boş → Bataryayı değiştirin.
	Batarya boş → Bataryayı değiştirin. Not Otomatik sulama modunda güvenlik nedeniyle valf kapatılır. Sulama artık etkinleştirilemez.

Akünün değiştirilmesi

- Kumanda birimini çıkarın.
→ Yeni 9V bataryayı (Tip 6LR61) yerleştirin.
Kullanılmış aküyü geçerli düzenlemelere göre tasfiye edin.
→ Kumanda birimini valf ünitesine yerleştirin, doğru oturduğunu kontrol edin.

Not

Eski batarya, sulama ayarları ve programlamaları kaybolmadan 3 dakika içinde yeni bir batarya ile değiştirilebilir.

Kullanılabilir batarya tipleri:

- Alkaline
- Düşük otomatik deşarjlı ve asgari 250 mAh kapasiteli şarj edilebilir batarya.

Not

Şarj edilebilir bataryalar bazı durumlarda tüm sezon dayanabilir.

Bakım

Cihaz bakım gerektirmez.

Arızalarda yardım

Arıza	Nedeni	Giderme
Programlamaya rağmen sulama gerçekleşmiyor.	Su musluğu kapalı.	Su musluğunu açın.
	Batarya boş:	Yeni 9V bataryayı (Tip 6LR61) yerleştirin.
	Batarya bağlantı kontakları oksitlenmiş.	Kontaktları temizleyin.
	Filtre contası tıkanmış.	Filtre contasını temizleyin.
Valf açılmıyor / kapanmıyor.	Kumanda ünitesi çıkarılmışsa valf açılmaz/kapanamaz.	Kumanda birimini valf ünitesinin üzerine yerleştirin.
Ekran görüntüsü yok	Pil boş veya kontaklar oksitlenmiş.	Yeni 9V bataryayı (6LR61 tipi) yerleştirin veya kontakları temizleyin.
Su bağlantısında kaçak.	Filtre contası arızalı.	Filtre contasını değiştirin.
	Su bağlantısı su musluğundan gevşemiş.	Su bağlantısını tekrar vidalayın.

Sorularınız veya arızalar söz konusu olursa Kärcher distribütörümüz size seve seve yardımcı olacaktır. Adres için bkz. Arka sayfa.

Sıfırlama işleminin yapılması

→ Bataryayı, ekrandaki görüntü tamamen silinene kadar batarya bölmesinden çıkarın.

veya

→ Tamam tuşuna 5 saniye boyunca basarak ayarları geri yükleyebilirsiniz.

Teknik Bilgiler

Çalışma basıncı	0,1 - 1,0 (1 - 10)	MPa (bar)
Besleme sıcaklığı (maks.)	35	°C
Çevre sıcaklığı	+1 -> +60	°C
Pil tipi	9V (6LR61 / Alkaline) 9V (Yapı büyüklüğü: 6LR61 / Düşük otomatik deşarjlı şarj edilebilir batarya ve asgari 250 mAh)	

Teknik değişiklik yapma hakkı saklıdır.

إجراء إعادة الضبط

- قم بنزع البطارية من حجرة البطارية، حتى يتم محو البيان من على الشاشة تمامًا.
أو
- من خلال الضغط على زر الموافقة لمدة خمس ثواني سيتم إعادة الضبط.

البيانات الفنية

ميغا باسكال (بار)	0,1 - 1,0 (1 - 10)	ضغط التشغيل
درجة مئوية	35	درجة حرارة التدفق (الحد الأقصى)
درجة مئوية	+60 -> +1	درجة الحرارة المحيطة
9 فولت (6LR61 / قلوي)		نوع البطارية
9 فولت (الحجم ك: 6LR61 / البطاريات القابلة للشحن ذات التفريغ الذاتي المنخفض بقدره 250 ملي أمبير ساعة على الأقل)		

المواصفات الفنية خاضعة للتعديل.

المساعدة عند حدوث أعطال

الإصلاح	السبب	خلل
يُفتح صنبور الماء.	صنبور الماء مغلق.	لا يتم إجراء عملية الري بالرغم من البرمجة.
ضع بطارية 9 فولت (طراز 6LR61).	البطارية فارغة.	
قم بتنظيف أطراف التوصيل.	أطراف البطارية متأكسدة.	
قم بتنظيف سداة الفلتر.	سداة الفلتر مسدودة.	
ركب وحدة التشغيل مع وحدة الصمام.	لا يمكن فتح / غلق الصمام في وحدة التشغيل التي تم خلعها.	الصمام لا يفتح/ لا يغلق.
ضع بطارية جديدة 9 فولت (طراز 6LR61)، أو قم بتنظيف أطراف التوصيل.	البطارية فارغة أو أن أطراف التوصيل متأكسدة.	لا يوجد بيان عرض
قم بتغيير سداة الفلتر.	سداة الفلتر معطوبة.	تسريب في وصلة المياه.
قم بربط وصلة المياه مرة أخرى.	تم انفكك وصلة المياه من الصنبور.	

يسر فرع مؤسسة KÄRCHER أن يقدم لك كافة أشكال المساعدة في حالة وجود استفسارات أو أعطال. العنوان موجود في الصفحة الخلفية.

- قم بوضع وحدة التشغيل على وحدة الصمام، وراعي الوضع الصحيح.

ملحوظة

يمكن استبدال البطارية القديمة في غضون 3 دقائق بأخرى جديدة، دون فقدان إعدادات الري والبرمجة الخاصة بالعملية.

أنواع البطاريات التي يمكن استخدامها:

– Alkaline (قلوية)

– البطاريات القابلة للشحن ذات التفريغ الذاتي المنخفض بقدرة 250 ملي أمبير ساعة على الأقل.

ملحوظة

البطاريات القابلة للشحن قد لا تصمد طوال الموسم في ظروف معينة.

الصيانة

الجهاز لا يتطلب صيانة.

العناية والصيانة

تنظيف سداة الفلتر

- اخلع سداة الفلتر المتصلة بوحدة المياه بشكل منتظم وقم بتنظيفها تحت الماء الجاري.

البطارية

حالة البطارية ممتلئة



حالة البطارية توشك على النفاذ

- قم باستبدال البطارية.

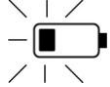

حالة البطارية فارغة

- قم باستبدال البطارية.



ملحوظة

في نمط الري الأوتوماتيكي يتم غلق الصمام للأمان.

لم يعد في الإمكان تنشيط الري.

تغيير البطارية

- قم بفك وحدة التشغيل.
- ضع بطارية 9 فولت (طراز 6LR61).
- تخلص من البطارية المستهلكة طبقاً للوائح السارية.

- للتأكيد اضغط زر Taste ok .
- تم تعطيل ضبط الري لمدة 24 ساعة.
- لإنهاء ذلك قبل انتهاء الأربع وعشرين ساعة يمكن إيقاف الوظيفة من خلال زر الموافقة أو زر القائمة/الخروج، وسيتم الانتقال إلى النمط الأوتوماتيكي.

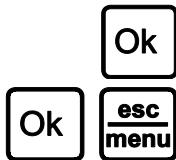

التشغيل

- قم بوضع وحدة التشغيل على وحدة الصمام.
- يُفتح صنبور الماء.

إنهاء التشغيل

- في نهاية موسم الري يُغلق صنبور الماء.
- قم بفصل آلة الري الأوتوماتيكي من صنبور وخرطوم المياه.
- يجب أن تظل وحدة التشغيل متصلة بوحدة الصمام.
- قم بتفعيل الري اليدوي حتى يمكن خروج المياه المتبقية من آلة الري الأوتوماتيكي.
- تُفصل وحدة التشغيل من وحدة الصمام.
- قم بإزالة البطارية.
- يتم تخزين آلة الري الأوتوماتيكي في مكان جاف خالي من الصقيع.

سيظهر الرمز الخاص بالري.



06 min

- وظيفة العد التنازلي مفعلة.
- الصمام مفتوح.
- الري نشط.

بعد وقت انتهاء العد التنازلي يتم
انتقال الوظيفة إلى النمط
الأوتوماتيكي.

للإنهاء المبكر:



- عن طريق زر القائمة/الخروج يتم غلق الصمام، ويتم الانتقال إلى النمط الأوتوماتيكي.
- عن طريق زر الموافقة يتم غلق الصمام، ويتم الانتقال إلى نمط الضبط ويمكن اختيار وظيفة جديدة.

قطع الري

- من خلال زر القائمة/الخروج قم بالانتقال إلى نمط الضبط.

- يتم اختيار نمط الري من خلال مفاتيح الأسهم.

سيومض الرمز الخاص
بقطع الري.



- عن طريق زر القائمة/الخروج يتم غلق الصمام، ويتم الانتقال إلى النمط الأوتوماتيكي.
- عن طريق زر الموافقة يتم غلق الصمام، ويتم الانتقال إلى نمط الضبط ويمكن اختيار وظيفة جديدة.



ضبط وظيفة العد التنازلي للري

- من خلال زر القائمة/الخروج قم بالانتقال إلى نمط الضبط.



- يتم اختيار نمط الري من خلال مفاتيح الأسهم.



سيومض الرمز الخاص بوظيفة العد التنازلي.



- للتأكيد اضغط زر Taste-ok .
تومض الدقائق.



- قم بضبط الدقائق من خلال مفاتيح الأسهم.



- للتأكيد اضغط زر Taste-ok .



- عن طريق زر القائمة/الخروج قم بالخروج من نمط الضبط.
الري الأوتوماتيكي *مفعل*.



ملحوظة

لتغيير الإعدادات في وقت لاحق من خلال زر القائمة/الخروج ومفاتيح الأسهم قم بالانتقال إلى نمط الضبط الخاص بالري الأوتوماتيكي.

ضبط الري اليدوي

- من خلال زر القائمة/الخروج قم بالانتقال إلى نمط الضبط.



سيومض الرمز الخاص بالري اليدوي.



- للتأكيد اضغط زر Taste-ok .



سيظهر الرمز الخاص بالري.

- الصمام مفتوح.
- الري نشط.





إذا لم يكن الوقت والمدة اللذان تم ضبطهما مسبقاً على ما يرام:

- قم بالتأكد من خلال زر الموافقة لتغيير وقت ومدة فترة الري النشطة.

تومض الساعات.

- قم بضبط الساعات من خلال مفاتيح الأسهم.



- للتأكد اضغط زر Taste-ok .



تومض الدقائق.

- قم بضبط الدقائق من خلال مفاتيح الأسهم.



- للتأكد اضغط زر Taste-ok .



تومض مدة الري.

- قم بضبط الدقائق من خلال مفاتيح الأسهم.



- للتأكد اضغط زر Taste-ok .



■ تم ضبط مدة الري.

- يمكن الآن ضبط فترات ري أخرى من خلال مفاتيح الأسهم.

ضبط الري الأوتوماتيكي

يومض البيان الخاص بالري
(مفعل)

ملحوظة

ضبط المصنع لوقت ومدة الري
هو صباحاً الساعة 6:00 لمدة
خمس دقائق ومساءً الساعة
التاسعة لمدة خمس دقائق.



من خلال مفاتيح الأسهم يمكن التنقل عبر
برنامج الري.



• من خلال زر التأكيد تفعيل/إيقاف قم
بتحديد الري.



إذا كان الوقت والمدة اللذان تم ضبطهما
مسبقاً على ما يرام، يمكن اختيار فترات ري
أخرى من خلال مفاتيح الأسهم.

ملحوظة

عن طريق زر القائمة/الخروج يمكن الخروج
من نمط الضبط في أي وقت.

- قم بضبط الدقائق من خلال مفاتيح الأسهم.
- للتأكيد اضغط زر Taste-ok .
- تم ضبط الوقت.

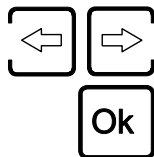

ضبط أيام الأسبوع عند التشغيل للمرة الأولى

البيان: من الإثنين إلى الأحد

►Mo Tu We Th Fr Sa Su



- قم بضبط أيام الأسبوع من خلال مفاتيح الأسهم.
- للتأكيد اضغط زر Taste-ok .
- تم ضبط أيام الأسبوع.

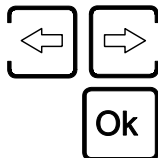

إعداد وحدة التشغيل

ملحوظة: البطارية ليست ضمن محتوى التوصيل.

- ضع البطارية في الوضع الصحيح (علامة +/-) في حجرة البطارية.



- بمجرد وضع البطارية يتغير البيان مباشرة، بعد اختبار ذاتي قصير، إلى نمط الضبط الخاص بالوقت واليوم الحاليين. ستومض ساعات البيان الخاص بالوقت.



اضبط الوقت عند التشغيل للمرة الأولى.

إرشاد: بمجرد وضع البطارية سيومض الوقت تلقائياً.

- قم بضبط الساعات من خلال مفاتيح الأسهم.
- للتأكيد اضغط زر Taste-ok .
تومض الدقائق.

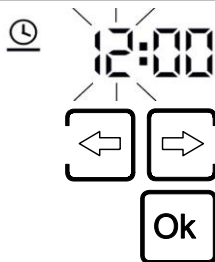

الوظيفة

يوفر الجهاز أربعة أنماط.

الري الأوتوماتيكي

- من خلال هذه الوظيفة يمكن ضبط فترات الري بشكل شخصي، ويتم تفعيل وإيقاف الري بشكل أوتوماتيكي.

الري اليدوي

- بواسطة هذه الوظيفة يتم تشغيل وإيقاف عملية الري بشكل يدوي.

وظيفة العد التنازلي للري

- من خلال هذه الوظيفة يتم إيقاف عملية الري أوتوماتيكياً وفق الزمن المطلوب (الحد الأقصى 120 دقيقة).

قطع الري

- بواسطة هذه الوظيفة يتم إيقاف الري الأوتوماتيكي لمدة 24 ساعة.

قبل بدء التشغيل

- يجب أن يكون صنبور المياه مغلقاً.
- اربط قطعة التقارن مع وصلة الخرطوم.
- قم بربط المخفض بوصلة المياه عند اللزوم.
- ثبت وحدة الصمام على جسم الجهاز واربط وصلة المياه بصنبور الماء.



لا تقم أبداً بتوصيل آلة الري الأوتوماتيكي بصنبور المياه بدون سداة الفلتر المرفقة مع العبوة.

وصف العرض

الصور الإيضاحية انظر صفحة 3

1. شريط القوائم
2. الري الأوتوماتيكي
3. الري اليدوي
4. وظيفة العد التنازلي للري
5. قطع الري
6. حالة بطارية وحدة التشغيل
7. البيان الخاص بأيام الأسبوع
8. البيان الخاص ببرنامج الري (تفعيل/إيقاف)
9. مدة الري
10. البيان الخاص بالري نشط
11. زر تأكيد تفعيل/إيقاف الري
12. زر القائمة / الخروج
13. زر الموافقة
14. أزرار الأسهم
15. الوقت / وقت الري
16. البيان الخاص بوقت الري
17. البيان الخاص بالوقت الحالي
18. فترة الري (صباحاً/مساءً)

الاستخدام

عند فك الغلاف تأكد من اكتمال محتويات العبوة وسلامتها من الأضرار. وإذا كانت لديك أي شكوى يرجى إخطار التاجر على الفور.

الصور، انظر الصفحة المطوية!



وصف الجهاز

الصور الإيضاحية انظر صفحة 2

1. مخفض (G3/4)
2. وصلة مياه (G 1) مع سداة فلتر
3. وحدة صمام
4. وصلة خرطوم
5. قطعة تقارن لوصلة الخرطوم
6. وحدة تشغيل
7. حجرة البطارية
8. شاشة العرض
9. لوحة المفاتيح

- يتم التحقق من عدم وجود تلفيات بآلة الري الأوتوماتيكي قبل الاستخدام في كل مرة، وفي حالة وجود تلفيات ظاهرة قم بضبط التشغيل.
- يتم تثبيت آلة الري الأوتوماتيكي فقط في الوضع العمودي.
- لا تقم باستخدام مانع تسرب ولا أية مادة للتشحيم لتوصيل آلة الري الأوتوماتيكي بصنبور المياه.
- لا تقم بالسحب عبر الخرطوم المتصل.
- قم باستخدام بطاريات 9 فولت (طراز 6LR61) فقط.
- لا تقم بتركيب آلة الري الأوتوماتيكي في الأماكن التي قد يتجمع فيها ماء مكثف، حيث أنه قد تتلف البطارية بسبب ذلك.
- لا يتم تركيب آلة الري الأوتوماتيكي بقرب من مصادر الحرارة (الحد الأقصى لدرجة حرارة البيئة المحيطة 60 درجة مئوية).
- لا تقم بتشغيل آلة الري الأوتوماتيكي بقرب من الأجهزة الواقعة تحت جهد.

الضمان

في كل دولة تسري شروط الضمان التي تضعها شركة التسويق المختصة التابعة لنا. نحن نتولى تصليح الأعطال التي قد تطرأ على جهازك بدون مقابل خلال فترة الضمان طالما أن السبب في هذه الأعطال ناجم عن وجود عيب في المواد أو في الصنع. في حال استحقاق الضمان، يرجى التوجه بقسيمة الشراء إلى أقرب موزع أو مركز خدمة عملاء معتمد.
(العنوان موجود في الصفحة الخلفية)

الرموز الواردة في دليل التشغيل



لمواقف قد تحفها المخاطر وقد تؤدي إلى إصابات بسيطة أو تتسبب في أضرار مادية.

إرشادات السلامة

تنويه

- لا يتم تشغيل آلة الري الأوتوماتيكي في أنظمة مياه الشرب.
- يتم تشغيل آلة الري الأوتوماتيكي فقط مع المياه العذبة الغير معالجة في درجة حرارة أقصاها 35 درجة مئوية.
- يتم تركيب آلة الري الأوتوماتيكي فقط في الأماكن المفتوحة.
- لا تقم بتعريض آلة الري الأوتوماتيكي إلى شعاع ماء مباشر ولا تقم بغمسها في المياه.

إرشادات عامة

عزيزي العميل،

يرجى قراءة دليل التشغيل الأصلي هذا قبل أول استخدام لجهازكم، ثم التعامل مع الجهاز وفقاً للتعليمات الواردة بهذا الدليل. كما يرجى الاحتفاظ بدليل التشغيل لأي استخدامات أخرى فيما بعد أو في حالة تسليم الجهاز لمستخدمين آخرين.

الاستخدام المطابق للتعليمات

- تم تطوير هذا الجهاز من أجل الاستخدام الشخصي كما أنه غير مصمم لتلبية متطلبات الاستخدام التجاري.
- هذا الجهاز مخصص للتوصيل بصبور الماء ويتحكم تلقائياً في تدفق المياه في أنظمة الري.

حماية البيئة

- مواد التغليف قابلة للتدوير وإعادة الاستخدام. يرجى عدم التخلص من العبوة في سلة القمامة المنزلية ولكن عليك بتقديمها للجهاز المختصة بإعادة تدوير القمامة.
- تحتوي الأجهزة القديمة على مواد قيمة قابلة لإعادة التدوير والاستخدام والتي يجب الاستفادة منها. لذا، قم بالتخلص من الأجهزة القديمة بما يتوافق مع نظم التجميع المناسبة.

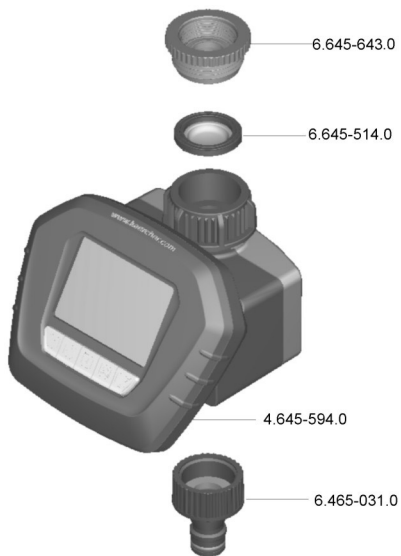



<http://www.kaercher.com/dealersearch>

